

HVBT

High Voltage Self-Amalgamating Tape for Round and Rectangular Bus Bars

ENERGY DIVISION

Safety Instructions

DANGER: When installing electrical power system accessories, failure to follow applicable personal safety requirements and written installation instructions could result in fire or explosion and serious or fatal injuries.

To avoid risk of accidental fire or explosion when using gas torches, always check all connections for leaks before igniting the torch and follow the torch manufacturer's safety instructions.

To minimize any effect of fumes produced during installation, always provide good ventilation of confined work spaces.

As Tyco Electronics has no control over field conditions which influence product installation, it is understood that the user must take this into account and apply his own experience and expertise when installing product.

General Information

Bus surface must be free of sharp edges or burrs and thoroughly cleaned and degreased before applying.

Rolls of HVBT are supplied with the adhesive side out. Make sure to wrap the adhesive side in when applying.

If applying HVBT over two different size bus bars, start wrapping on the smaller size and work toward the larger bus. Do not preheat tape prior to removal of HVBT.

Customer Service

For 24 hour customer service, call 800-327-6996.

Recommended Tyco Electronics Torches

Install heat-shrinkable cable accessories with a "clean burning" torch, i.e., a propane torch that does not deposit conductive contaminants on the product.

Clean burning torches include the Tyco Electronics FH-2629, FH-2649 (uses refillable propane cylinders) and FH-2618A (uses disposable cylinder).

Adjusting the Torch

Adjust regulator and torch as required to provide an overall 12-inch bushy flame. The FH-2629 will be all blue, the other torches will have a 3- to 4-inch yellow tip. Use the yellow tip for shrinking.

Regulator Pressure

FH-2618A	Full pressure
FH-2649	25 psig
FH-2629	15 psig

Cleaning the Cable

Use an approved solvent, such as the one supplied in the P63 Cable Prep Kit, to clean the cable. Be sure to follow the manufacturer's instructions. Failure to follow these instructions could lead to product failure.

Some newer solvents do not evaporate quickly and need to be removed with a clean, lint-free cloth. Failure to do so could change the volume resistivity of the substrate or leave a residue on the surface. Please follow the manufacturer's instructions carefully.

General Shrinking Instructions

- Apply outer 3- to 4-inch tip of the flame to heat-shrinkable material with a rapid brushing motion
- Keep flame moving to avoid scorching
- Unless otherwise instructed, start shrinking tube at center, working flame around all sides of the tube to apply uniform heat

To determine if a tube has completely recovered, look for the following, especially on the back and underside of the tube:

1. Uniform wall thickness
2. Conformance to substrate
3. No flat spots or chill marks
4. Visible sealant flow if the tube is coated

Note: When installing multiple tubes, make sure that the surface of the last tube is still warm before positioning and shrinking the next tube. If installed tube has cooled, re-heat the entire surface.

Installation Instructions

1. Product selection

Check kit selection with bus dimensions in Table 1.

Table 1
"Ordering Information"

Catalog number	Width	Length
HVBT-1-R-01 (B8)	1" (25mm)	25' (7.6m)
HVBT-2-R-01 (B4)	2" (50mm)	25' (7.6m)
HVBT-4-R-01 (B2)	4" (100mm)	25' (7.6m)

"Application Guide"

Recommended Product	Rectangular Bar Bus width	Bus length Insulated per roll
HVBT-1-R-01 (B8)	1 inch (25mm)	2.5 feet (0.7m)
HVBT-2-R-01 (B4)	2 inches (50mm)	3.3 feet (1.0m)
HVBT-2-R-01 (B4)	3 inches (75mm)	2.2 feet (0.6m)
HVBT-2-R-01 (B4)	4 inches (100mm)	1.6 feet (0.5m)
HVBT-2-R-01 (B4)	6 inches (150mm)	1.0 feet (0.3m)
HVBT-4-R-01 (B2)	8 inches (200mm)	1.6 feet (0.5m)

2. Select application

Choose the application (Choice 1-5) and follow the directions given.

For applications up to 17.5kV follow the single layer HVBT directions for each choice.

For applications over 17.5kV and up to 25kV, go to page 8 for double layer HVBT installation instructions.

Choice 1

If Straight Run, go to page 3.



Choice 2

If Bolted Connection, go to page 4.



Choice 3

If 90° Bend, go to page 5.

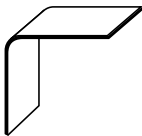

Choice 4

If Elbow Connection, go to page 6.

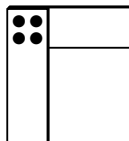

Choice 5

If Tee Connection, go to page 7.

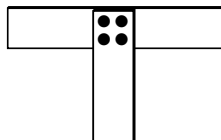

Choice 1

If Straight Bus Run

3. Wrap HVBT

Place HVBT adhesive side down, overlapping existing insulation by a minimum of 2" (50mm).

Wrap the HVBT, applying 2/3-laps across the bare bus. Use sufficient tension to provide a snug fit, but do not stretch.

To prevent diameter buildup, apply a small amount of heat to every few wraps of HVBT.

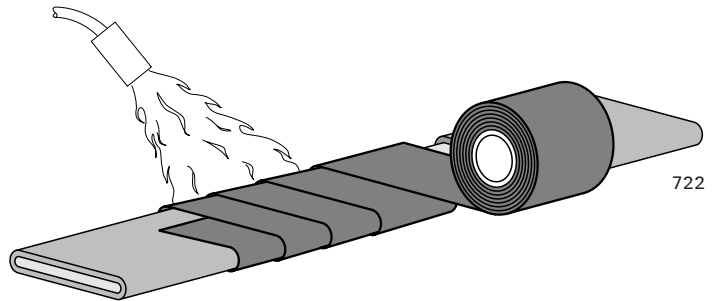
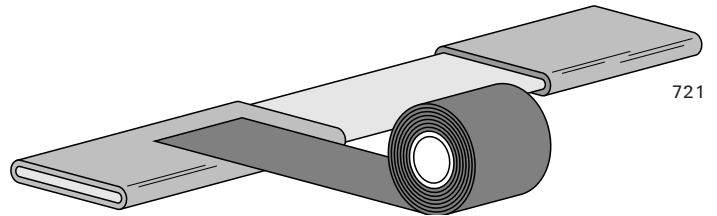

4. Secure end

Overlap insulation on other side by a minimum of 2" (50mm).

Pull snugly into place and use a slip knot to secure the end of the tape. Slip the loose end under the last wrap and pull tightly.

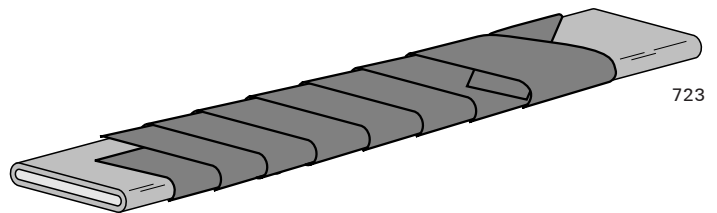

5. Shrink HVBT

Begin shrinking at the start of the wrap, working the torch with a smooth brushing motion around the bus. As the tape shrinks, work torch as before toward the other end of the wrap.

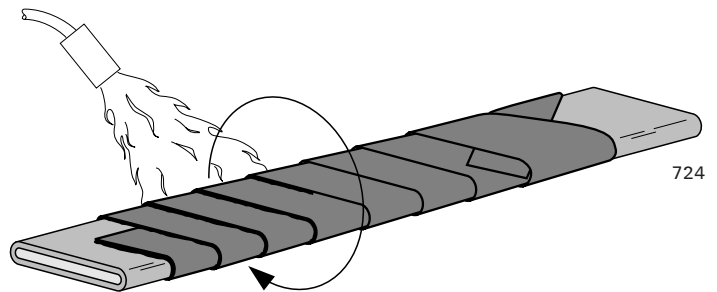

Shrinking is complete when a uniform bead of adhesive is visible between wraps.

Note: Allow to cool before moving or placing in service.

Installation is complete.

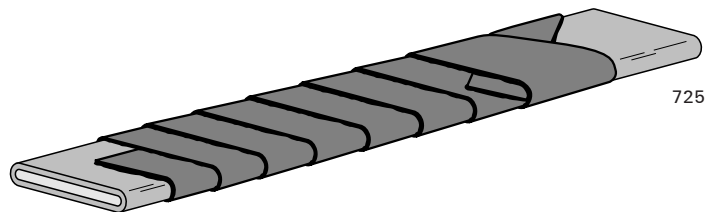

Choice 2

If Bolted Connection

3. Wrap HVBT

Place HVBT adhesive side down, overlapping existing insulation by a minimum of 2" (50mm).

Wrap the HVBT, applying 2/3-laps across the bolts. Use sufficient tension to provide a snug fit, but **do not stretch**.

To prevent diameter buildup, apply a small amount of heat to every few wraps of HVBT.

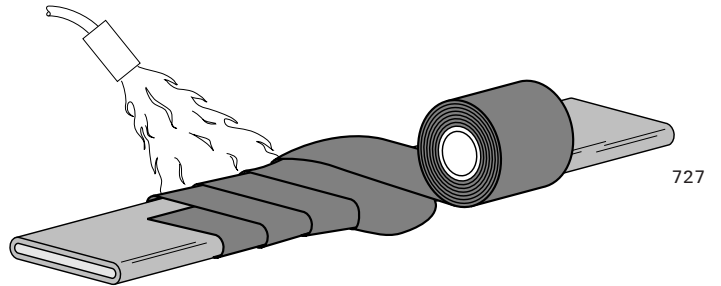
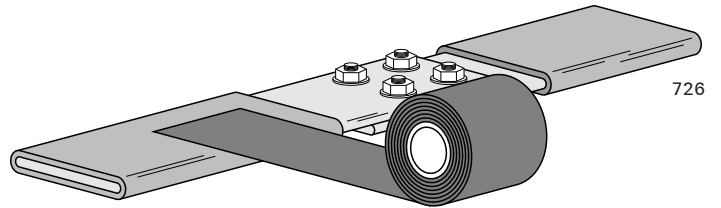

4. Secure end

Overlap insulation on other side by 2" (50mm).

Pull snugly into place and use a slip knot to secure the end of the tape. Slip the loose end under the last wrap and pull tightly.

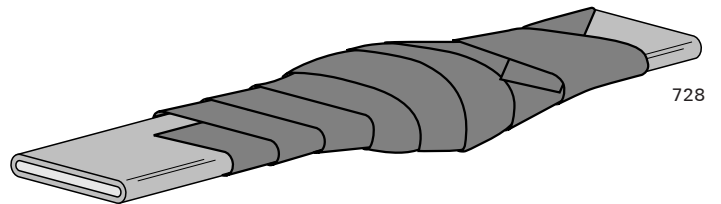

5. Shrink HVBT

Begin shrinking at the start of the wrap, working the torch with a smooth brushing motion around the bus. As the tape shrinks, work torch as before toward the other end of the wrap.

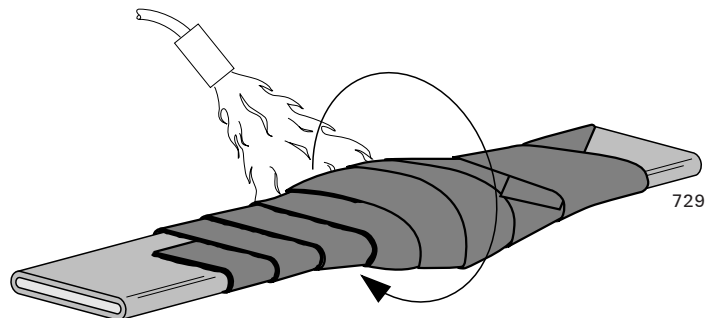

Shrinking is complete when a uniform bead of adhesive is visible between wraps.

Note: Allow to cool before moving or placing in service.

Installation is complete.

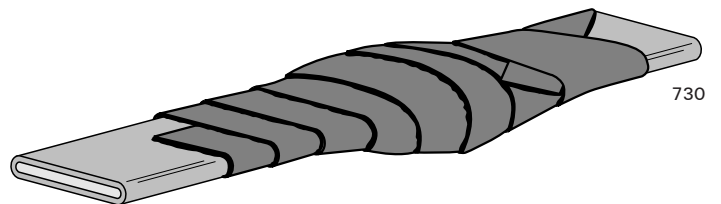

Choice 3

If 90° Bend

3. Wrap HVBT

a. Place HVBT adhesive side down, overlapping existing insulation by a minimum of 2" (50mm).

b. Wrap the HVBT, applying 2/3-laps across the bare bus. Use sufficient tension to provide a snug fit, but do not stretch.

c. To prevent diameter buildup, apply a small amount of heat to every few wraps of HVBT.

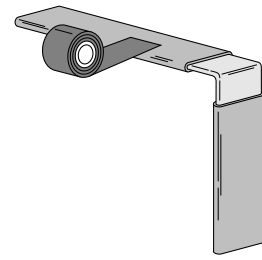

731

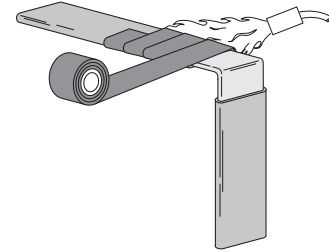

732

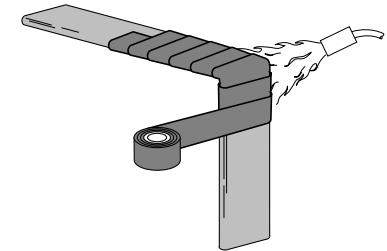

733

4. Secure end

Overlap insulation on other side by 2" (50mm).

Pull snugly into place and use a slip knot to secure the end of the tape. Slip the loose end under the last wrap and pull tightly.

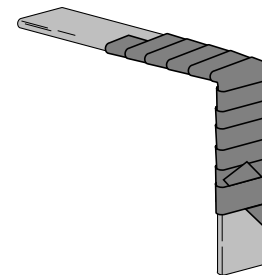

734

5. Shrink HVBT

Begin shrinking at the start of the wrap, working the torch with a smooth brushing motion around the bus. As the tape shrinks, work torch as before toward the other end of the wrap.

Shrinking is complete when a uniform bead of adhesive is visible between wraps.

Note: Allow to cool before moving or placing in service.

Installation is complete.

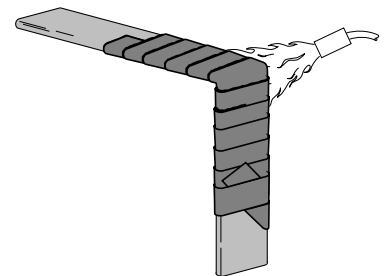

735

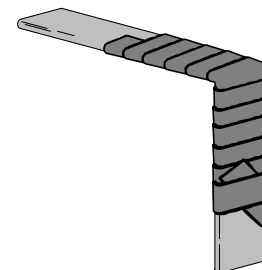

736

Choice 4

If Elbow Connection

3. Wrap HVBT

a. Place HVBT adhesive side down, overlapping existing insulation by a minimum of 2" (50mm).

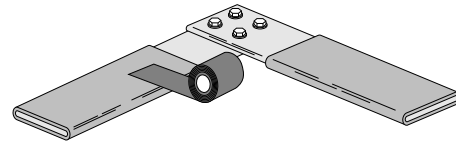

737

b. Using 2/3-laps, wrap the HVBT to the corner as shown. Use sufficient tension to provide a snug fit, but do not stretch. To prevent diameter buildup, apply a small amount of heat to every few wraps of HVBT.

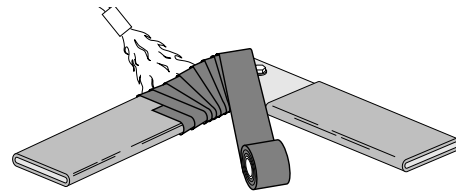

738

c. Wrap across corner as shown, and continue down other leg to overlap existing insulation by 2" (50mm).

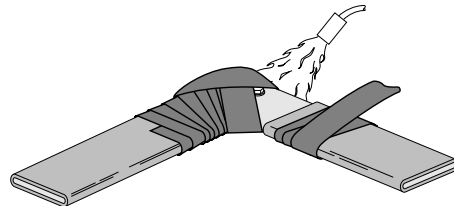

740

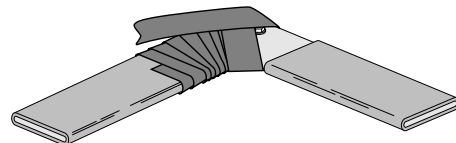

739

4. Secure end

Wrap back toward connection and cover corner again as shown.

Pull snugly into place and use a slip knot to secure the end of the tape. Slip the loose end under the last wrap and pull tightly.

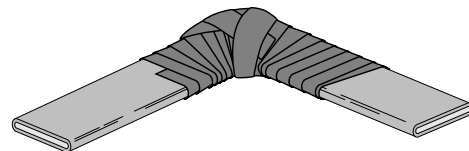

741

5. Shrink HVBT

Begin shrinking at the start of the wrap, working the torch with a smooth brushing motion around the bus. As the tape shrinks, work torch as before toward the other end of the wrap.

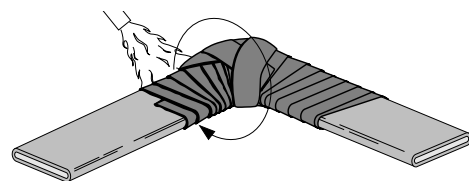

742

Shrinking is complete when a uniform bead of adhesive is visible between wraps.

Note: Allow to cool before moving or placing in service.

Installation is complete.

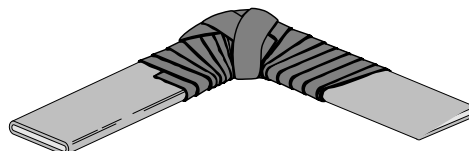

743

Choice 5

If Tee Connection

3. Wrap HVBT

a. Place HVBT adhesive side down, overlapping existing insulation by a minimum of 2" (50mm).

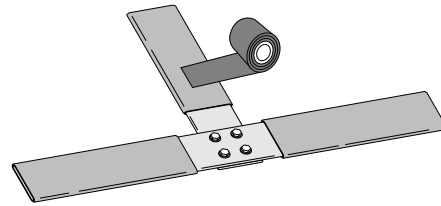

744

b. Wrap the HVBT, applying 2/3-laps across the bare bus. Use sufficient tension to provide a snug fit, **but do not stretch**. To prevent diameter buildup, apply a small amount of heat to every few wraps of HVBT.

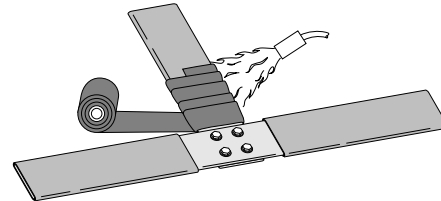

745

c. Apply one diagonal wrap of HVBT across the bolt area, then wrap to overlap the existing insulation by 2" (50mm), as shown. Heat as necessary to prevent diameter buildup.

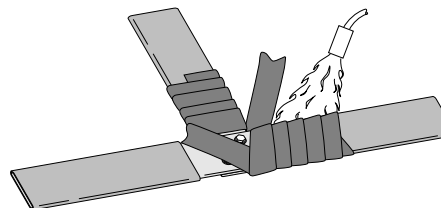

746

d. Wrap HVBT back to the connection, then diagonally across the bolt area and continue on to overlap the existing insulation on the other side by 2" (50mm). Heat as necessary.

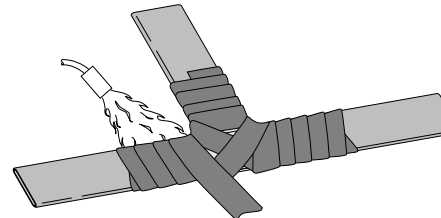

747

e. Wrap HVBT back to the connection. Begin wrapping a "Figure 8" pattern over the connection area as shown. Repeat until bolt area is covered.

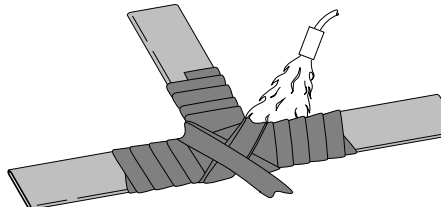

748

4. Secure end

Pull snugly into place and use a slip knot to secure the end of the tape. Slip the loose end under the last wrap and pull tightly.

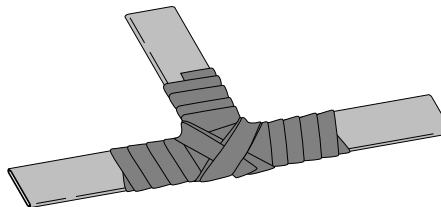

749

5. Shrink HVBT

Begin shrinking at the start of the wrap (1), working the torch with a smooth brushing motion around the bus. As the tape shrinks, work torch as before toward the other end of the connection (2) to each leg (3) and (4).

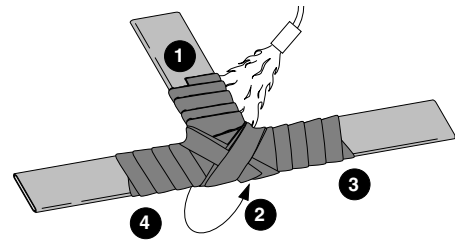

750

Shrinking is complete when a uniform bead of adhesive is visible between wraps.

Note: Allow to cool before moving or placing in service.

Installation is complete.

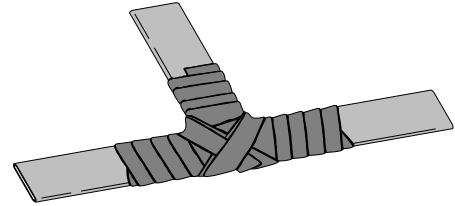

751

25kV Instructions

A double layer of HVBT must be applied for 25kV installations.

For each Choice (1-5), follow the step 3 (wrap HVBT) single layer instructions. But before going to step 4 (secure end), apply a second layer of HVBT by repeating the 2/3 overlap back across the bus. Again, apply a small amount of heat to every few wraps.

Once the second layer is complete then go to step 4 (secure end) for each choice.

The Information contained in these installation instructions is for use only by installers trained to make electrical power installations and is intended to describe the correct method of installation for this product. However, Tyco Electronics Corporation has no control over the field conditions which influence product installation. It is the user's responsibility to determine the suitability of the installation method in the user's field conditions. Tyco Electronics' only obligations are those in Tyco Electronics' standard Conditions of Sale for this product and in no case will Tyco Electronics be liable for any other incidental, indirect or consequential damages arising from the use or misuse of the products.

TE logo and Tyco Electronics are trademarks. Copyright 1994, 2010 Tyco Electronics Corporation. All Rights Reserved.

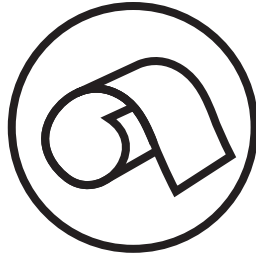

ENERGY DIVISION

Instrucciones de seguridad

Peligro: Cuando se instalen los accesorios del sistema de energía eléctrica, el no seguir los requerimientos de seguridad y las instrucciones escritas referente a la instalación, podría dar como resultado un incendio o una explosión y causar serios o fatales perjuicios.

Para evitar riesgo de fuego accidental o de explosión, cuando se utilicen sopletes de gas, siempre revise todas las conexiones, para detectar fugas, y antes de encender el soplete siga las instrucciones de seguridad del soplete.

Para minimizar cualquier efecto de humo producido durante la instalación, provéase siempre de una buena ventilación en el lugar de trabajo.

Como Tyco Electronics no controla todas las condiciones que pueden influir en la instalación del producto en campo, queda entendido que el usuario debe tomar esto en cuenta y aplicar su propia experiencia y práctica cuando instale el producto.

Información General

La superficie de la barra colectoras deberá estar libre de bordes filosos o rebabas y se debe limpiar y desgrasar cuidadosamente y antes de su aplicación.

Los Rollos del HVBT se suministran con el adhesivo hacia afuera. Asegúrese de envolver el lado del adhesivo hacia adentro cuando se aplique.

Al aplicar el HVBT sobre dos barras colectoras de tamaño diferente, empiece a envolver el tamaño mas pequeño y trabaje hacia la barra colectoras más grande. No precaliente la cinta antes de la remoción del HVBT.

Sopletes recomendados por Tyco Electronics

Instale los accesorios termocontráctiles con un soplete de flama limpia, ejemplo: un soplete de propano que no deposite contaminantes conductivos en el producto.

Los sopletes de flama limpia incluyen al Tyco Electronics FH-2629 (usa cilindros de propano recargables) y FH-2616A1 (usa cilindros desechables).

Atención al Cliente

Durante 24 horas de servicio al cliente, llame al 800-327-6996.

Adjusting the Torch

Ajuste el regulador y el soplete como se Requiere, para así proporcionar una flama espesa de un total de 12 pulgadas. En el FH-2629 la flama será toda azul, los otros sopletes tendrán un extremo amarillo de 3 a 4 pulgadas. Use el extremo amarillo para la termocontracción.

Presión del Regulador

FH-2618A	Presión completa
FH-2649	25 psig
FH-2629	15 psig

Limpeza del Cable

Use un solvente adecuado como el provisto en el kit P63. Asegúrese de seguir las instrucciones del producto. Un descuido puede provocar que el producto falle.

Algunos solventes nuevos no se evaporan rápidamente y necesitan ser removidos con un paño limpio y libre de pelusas. De no ser así, pueden provocarse cambios en la resistividad volumétrica del sustrato o dejar residuos en la superficie. Siga cuidadosamente las instrucciones del fabricante.

General Shrinking Instructions

- Aplique el extremo de la flama al material termocontráctil haciendo un suave movimiento de cepillado y distribuyendo el calor alrededor del tubo.
- Mantenga la flama moviéndose para obtener una termocontracción uniforme para evitar un sobrecalentamiento en el material y chamuscar la superficie.

A menos que se instruya de hacerlo distinto, comience a termocontraer el tubo desde el centro, trabajando la flama alrededor de todas las partes del tubo para aplicar un calor uniforme. Para determinar si el tubo se ha instalado correctamente obsérvelo especialmente en la parte de atrás:

1. Grosor uniforme de las paredes
2. Conformación de los sustratos
3. Sin puntos planos o marcas frías
4. Flujo sellador visible en el tubo

Nota: Cuando se instalen tubos múltiples, asegúrese de que la superficie del último esté todavía caliente, antes de acoplar y contraer el siguiente tubo. Si instala el tubo en frío, recaliente la superficie entera.

Instructivo de Instalación

1. Selección de Producto

Verifique la selección del kit con las dimensiones de la barra colectora en la Tabla 1.

Tabla 1

“Información Para Hacer Pedidos”

Número de Catálogo	Ancho	Longitud	“Guía de Aplicación” Producto Recomendado	Barra Rectangular Ancho	Longitud Aislada Por Rollo
HVBT-1-R-01 (B8)	1" (25mm)	25' (7.6m)	HVBT-1-R-01 (B8)	1 inch (25mm)	2.5 feet (0.7m)
HVBT-2-R-01 (B4)	2" (50mm)	25' (7.6m)	HVBT-2-R-01 (B4)	2 inches (50mm)	3.3 feet (1.0m)
HVBT-4-R-01 (B2)	4" (100mm)	25' (7.6m)	HVBT-2-R-01 (B4)	3 inches (75mm)	2.2 feet (0.6m)
			HVBT-2-R-01 (B4)	4 inches (100mm)	1.6 feet (0.5m)
			HVBT-2-R-01 (B4)	6 inches (150mm)	1.0 feet (0.3m)
			HVBT-4-R-01 (B2)	8 inches (200mm)	1.6 feet (0.5m)

2. Seleccione la aplicación

Elija la aplicación (Tipo 1-5) y siga las direcciones que se suministran.

Para aplicaciones hasta 17.5kV siguen la capa sola direcciones de HVBT para cada opción.

Para aplicaciones sobre 17.5kV y hasta 25kV, vaya a la página 16 para la doble capa instrucciones de instalación de HVBT.

Tipo 1

Si se tiene una instalación recta, avance a la pagina 11.



Tipo 2

Si se tiene una conexión empernada avance a la pagina 12.



Tipo3

Si se tiene un dobléz de 90°, avance a la página 13.

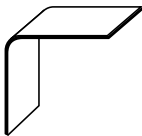

Tipo 4

Si se tiene una conexión de codo avance a la página 14.

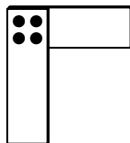

Tipo 5

Si se tiene una conexión tipo T avance a la página 15.

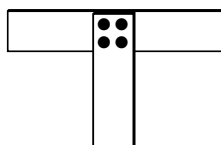

Tipo 1

Si se Tiene una Instalación en Barra Colectora Recta

3. Envuelva el HVBT

Coloque el adhesivo del HVBT hacia abajo, traslapando el aislamiento existente por un mínimo de 2" (50mm).

Envuelva el HVBT, aplicando 2/3 vueltas a través de la barra colectora desnuda. Use una tensión suficiente para suministrar un ajuste exacto, pero no estire.

Para evitar la acumulación del diámetro, aplique una pequeña cantidad de calor cada unas cuantas vueltas de HVBT.

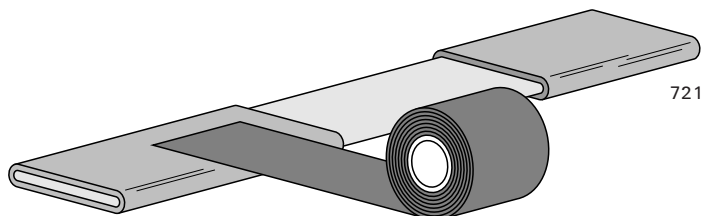

721

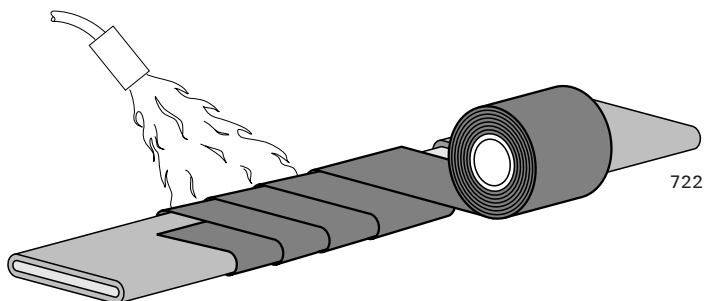

722

4. Asegure el extremo

Traslape el aislamiento en cada lado con un mínimo de 2" (50mm).

Coloque en su lugar y use un nudo corredizo para asegurar el extremo de la cinta. Deslice el extremo suelto bajo la última envoltura y jale seguro.

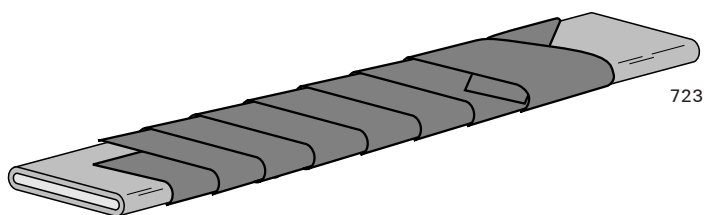

723

5. Termocontracción del HVBT

Empiece la termocontracción en el comienzo de la envoltura, trabajando el soplete con un movimiento de brocha suave alrededor de la barra colectora. Mientras que la cinta se termocontrae, trabaje el soplete igual que como se indicó con anterioridad hacia el otro lado de la envoltura.

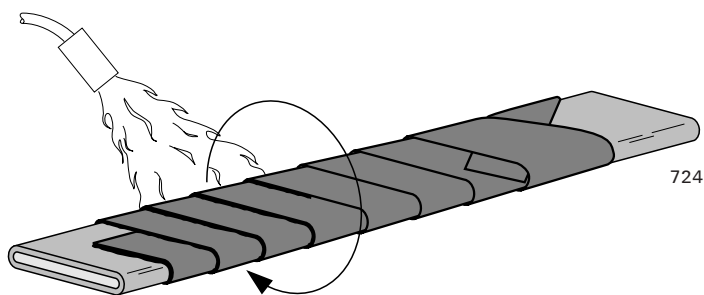

724

La termocontracción se completa cuando se tiene un flujo de adhesivo visible entre las capas.

Nota: Permita el enfriamiento antes de mover o poner en servicio.

La instalación está completa.

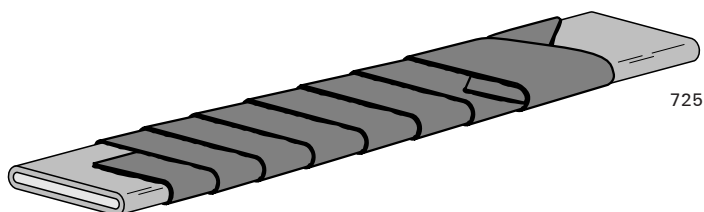

725

Tipo 2

Si se Tiene una Conexión Empernada

3. Envuelva el HVBT

Coloque el adhesivo HVBT hacia abajo, traslapando el aislamiento existente por un mínimo de 2" (50mm).

Envuelva el HVBT, aplicando 2/3 de vueltas a través de los pernos. Use una tensión suficiente para suministrar un ajuste exacto pero **no estire**.

Para evitar la acumulación del diámetro, aplique una pequeña cantidad de calor cada unas cuantas vueltas de HVBT.

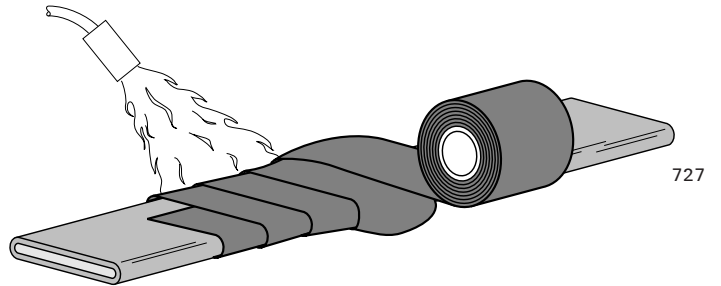
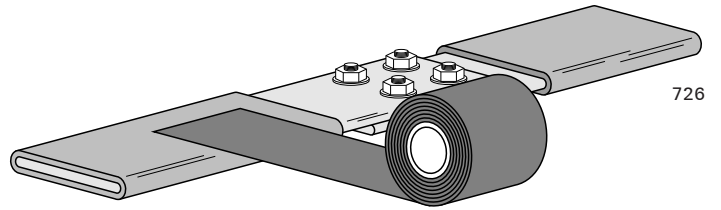

4. Asegure la terminación

Traslape el aislamiento en el otro lado por 2" (50mm).

Coloque en su lugar y use un nudo de deslizamiento para asegurar el extremo de la cinta. Deslice el extremo suelto bajo la última vuelta y jale de manera segura.

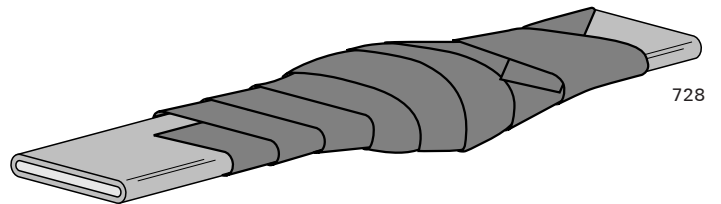

5. Termocontraiga el HVBT

Empiece la termocontracción en el comienzo de la cinta, trabajando el soplete con un movimiento tipo cepillado suave alrededor de la barra colectora. Mientras que la cinta se termocontrae, trabaje el soplete igual que como se indicó con anterioridad hacia el otro lado de la envoltura.

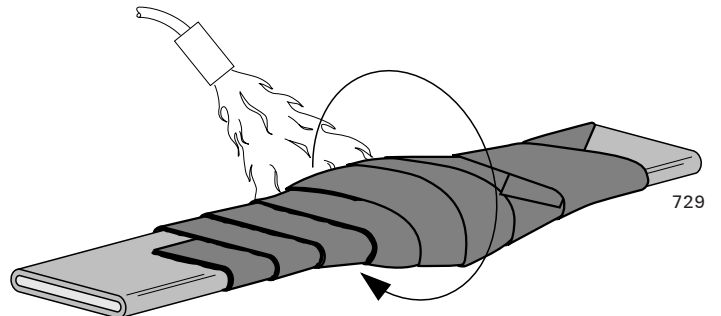

La termocontracción se completa cuando se tiene un flujo de adhesivo uniforme visible entre las capas.

Nota: Permita el enfriamiento antes de mover o poner en servicio.

La instalación está completa.

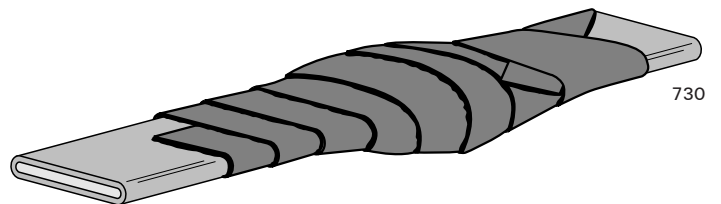

Tipo 3

Si hay un Doblez de 90°

3. Envuelva el HVBT

a. Coloque el adhesivo del HVBT hacia abajo, traslapando sobre el aislamiento existente por un mínimo de 2" (50mm).

b. Envuelva el HVBT, aplicando 2/3 vueltas a través de la barra colectora desnuda. Use una tensión suficiente para suministrar un ajuste exacto, pero **no extienda**.

c. Para evitar la acumulación de diámetro aplique una pequeña cantidad de calor cada unas cuantas vueltas de HVBT.

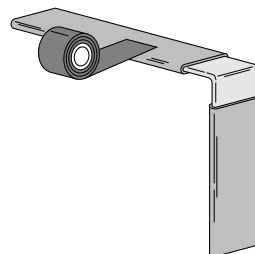

731

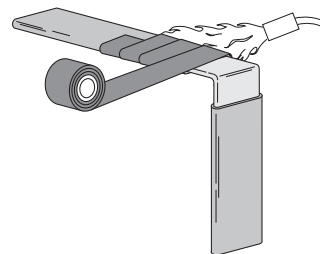

732

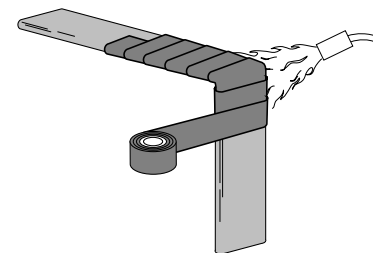

733

4. Asegure la terminación

Traslape el aislamiento en el otro lado por 2" (50mm).

Jale para colocar en su lugar y use un nudo corredizo para asegurar el extremo de la cinta. Deslice el extremo suelto bajo la última envoltura y jale de manera segura.

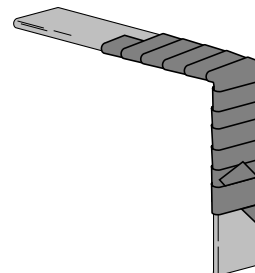

734

5. Termocontracción del HVBT

Empiece la termocontracción en el comienzo de la cinta, trabajando el soplete con un movimiento suave de brocha alrededor de la barra. Mientras que la cinta se termocontrae, trabaje el soplete igual que como se indicó con anterioridad hacia el otro lado de la envoltura.

La termocontracción se completa cuando se tiene un flujo de adhesivo uniforme visible entre las capas.

Nota: Permita el enfriamiento antes de mover o poner en servicio.

La instalación está completa.

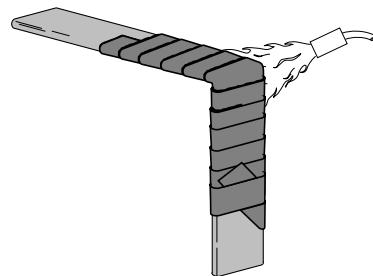

735

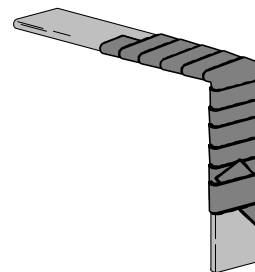

736

Tipo 4

Si hay una Conexión de Codo

3. Envuelva el HVBT

a. Coloque el adhesivo del HVBT hacia abajo, traslapando el aislamiento existente por un mínimo de 2" (50mm).

b. Usando 2/3 de vueltas, envuelva el HVBT a la esquina como se muestra. Use una tensión suficiente para suministrar un ajuste exacto, pero **no estire**. Para evitar la acumulación de calor aplique una pequeña cantidad de calor cada unas cuantas vueltas de HVBT.

c. Envuelva a través de la esquina como se muestra y continúe hacia abajo la otra barra para traslapar el aislamiento existente en 2" (50 mm).

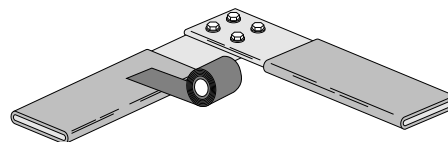

737

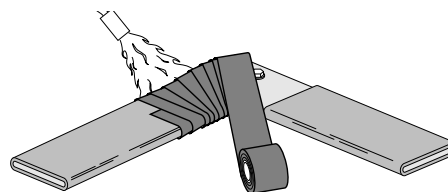

738

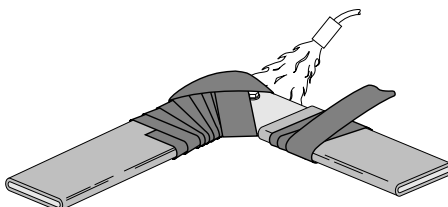

740

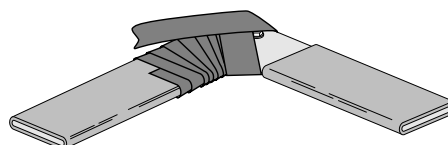

739

4. Asegure la terminación

Vuelva a envolver hacia la conexión y cubra la esquina de nuevo como se muestra.

Jale para colocar en su lugar y use un nudo corredizo para asegurar el extremo de la cinta. Deslice el extremo suelto bajo la última envoltura y jale firmemente.

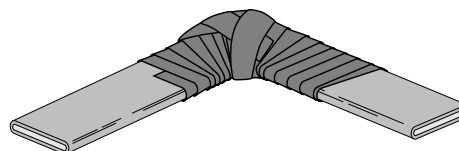

741

5. Termocontracción del HVBT

Empiece la termocontracción al inicio de la envoltura, trabajando el soplete con un movimiento de brocha suave alrededor de la barra colectora. Mientras que la cinta se termocontrae, trabaje el soplete igual que como se indicó con anterioridad hacia el otro lado de la envoltura.

La termocontracción se completa cuando se tiene visible un flujo uniforme de adhesivo entre las capas.

Nota: Permita el enfriamiento antes de mover o poner en servicio.

La instalación está completa.

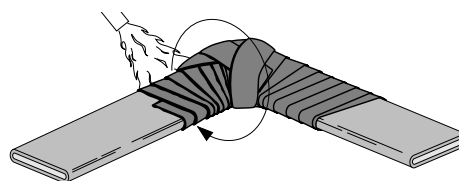

742

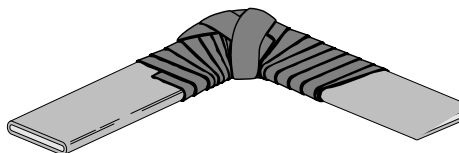

743

Si hay una Conexión T

3. Envuelva el HVBT

a. Coloque el adhesivo del HVBT hacia abajo, traslapando el aislamiento existente por un mínimo de 2" (50mm).

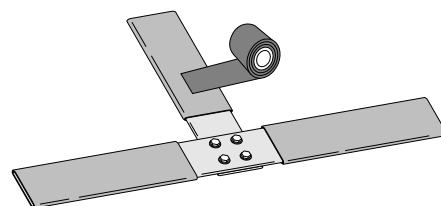

744

b. Envuelva el HVBT, aplicando 2/3 vueltas a través de las barras colectoras desnudas. Use una tensión suficiente para suministrar un ajuste exacto, pero no estire. Para evitar la acumulación de diámetro, aplique una pequeña cantidad de calor cada unas cuantas vueltas de HVBT.

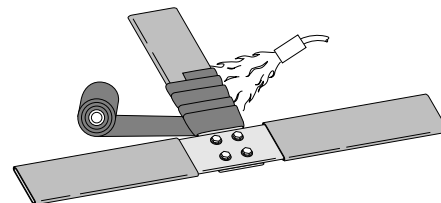

745

c. Aplique una envoltura diagonal de HVBT a través del área del perno, después envuelva para traslapar el aislamiento existente en 2" (50mm) como se muestra. El calor es necesario para evita la acumulación del diámetro.

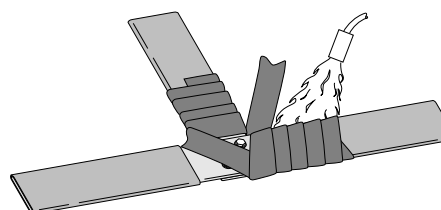

746

d. Envuelva el HVBT de nuevo a la conexión, después diagonalmente a través del área del perno y continúe para traslapar el aislamiento existente en el otro lado en 2" (50 mm). Caliente según sea necesario.

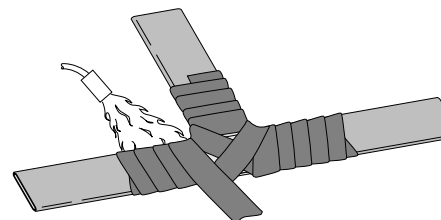

747

e. Envuelva el HVBT de nuevo a la conexión. Empiece la envoltura como se muestra en el patrón de la Figura 8 sobre el área de la conexión mostrada. Repita hasta que se cubra el área del perno.

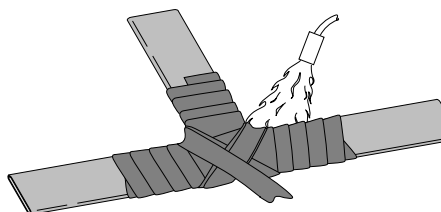

748

4. Asegure la terminación.

Jale para colocar en su lugar y use un nudo corredizo para asegurar el extremo de la cinta. Deslice el extremo suelto bajo la última envoltura y jale firmemente.

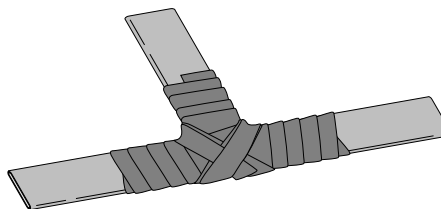

749

5. Termocontracción del HVBT

Empiece la termocontracción al inicio de la envoltura (1), trabajando el soplete con un movimiento suave alrededor de la barra colectora. Mientras que la cinta se termocontrae, trabaje el soplete igual que como se indicó con anterioridad hacia el otro lado de la conexión (2) y a cada pata (3) y (4).

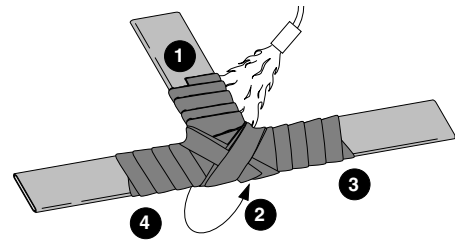

750

La termocontracción se completa cuando se tiene visible un flujo uniforme de adhesivo entre las capas.

Nota: Permita el enfriamiento antes de mover o poner en servicio.

La instalación está completa.

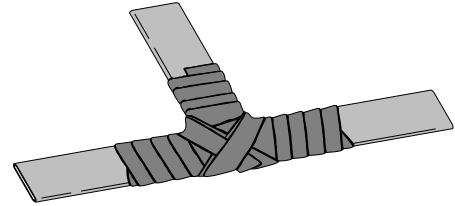

751

25kV Instrucciones

Una doble capa de HVBT debe ser solicitada 25kV instalaciones.

Para cada Opción (1-5), siga el paso 3 (abrigo HVBT) instrucciones de capa solas. Pero antes de ir a andar 4 (final seguro), aplique una segunda capa de HVBT repitiendo el traslape de 2/3 atrás a través del autobús. Otra vez, aplique una pequeña cantidad del calor a cada pocos abrigos.

Una vez que la segunda capa es completa entonces van para andar 4 (final seguro) para cada opción.

La información contenida en este instructivo de instalación es únicamente para ser usado por instaladores entrenados en instalaciones eléctricas de potencia y su propósito principal es describir el método correcto de instalación de este producto. Sin embargo, Tyco Electronics Corporation no tiene control sobre las condiciones de campo o área que tengan influencia sobre la instalación y ensamblado del producto. Es la responsabilidad del usuario determinar el método de instalación apropiado de acuerdo con las condiciones de campo en las que estará el instalador. Las únicas obligaciones de Tyco Electronics son aquellas que se encuentran en las condiciones estándar de venta de Tyco Electronics para este producto, y en ningún caso Tyco Electronics será responsable por algún otro daño incidental, indirecto o consecuencial que derive del uso o mal uso de los productos.

Los logotipos TE y Tyco Electronics son marcas. Derechos de autor 1994, 2010 Tyco Electronics Corporation. Todos los derechos reservados.