

PRODUKTSPEZIFIKATION

108-18025-0
Standard Power Timer Kontakt

Inhaltsverzeichnis

Seite

1	Einleitung	2
1.1	Anwendungsbereich.....	2
1.2	Produktübersicht.....	2
2	Anzuwendende Unterlagen	2
2.1	AMP Spezifikationen.....	2
2.2	Normen.....	2
3	Beschreibung	3
3.1	Kontaktaufbau.....	3
3.2	Werkstoffe.....	3
4	Anforderung	3
4.1	Allgemeine Bedingungen.....	3
4.2	Leistungswerte.....	4
4.3	Kennwerte.....	4
4.3.1	Elektrische Kennwerte.....	4
4.3.2	Mechanische Kennwerte.....	5
4.3.3	Verhalten unter Umweltbedingungen.....	6
4.4	Prüfablauf.....	7

Darstellungen:

- Tabelle 1 : Crimpauszugskräfte, Crimpdurchgangswiderstand
- Tabelle 2 : Produktübersicht
- Diagramm 1 : Temperatur-/ Stromwechselzyklus
- Bild 1 : Meßaufbau Crimp- und Kontaktdurchgangswiderstand
- Bild 2 : Meßaufbau Gesamtdurchgangswiderstand
- Bild 3 : Kontaktaufbau
- Diagramm 2-4 : Strombelastbarkeitskurven

				DR Bleicher, Monika	AMP AMP DEUTSCHLAND GmbH Langen b. FfM			
				CHK Bleicher, Martin	LOC	A4	NO 108-18025-0	REV G
				APP Künzel, Dietmar	NAME Standard Power Timer			
				SHEET 1 OF 32				
DIST	G	Spezifikation erstellt	Bleicher	03 / 98				
	LTR	REVISION RECORD	APP	DATE				

1. EINLEITUNG

1.1 Anwendungsbereich

Die vorliegende Spezifikation beschreibt den Aufbau, die Eigenschaften, Ausführungsarten, Tests und Qualitätsanforderungen des Standard Power Timer Kontakts.

1.2 Produktübersicht

Die verschiedenen Ausführungsarten des Kontaktsystems sind in der Produktübersicht (Tabelle 2) dargestellt.

2. ANZUWENDENDE UNTERLAGEN

Die nachfolgenden Unterlagen bilden, sofern im einzelnen darauf verwiesen wird, einen Teil dieser Spezifikation. Wenn zwischen dieser Spezifikation und den genannten Unterlagen Unstimmigkeiten auftreten, hat diese Spezifikation Vorrang.

2.1 AMP-Spezifikationen

- A. AMP Spez. 114-18037 Verarbeitungsspezifikation für den Standard Power Timer Kontakt.
- B. AMP Spez. 108-18279 Produktspezifikation: Prüfflachstecker für die Timer-Kontakte

2.2 Andere Normen

- A. DIN 1 777/01.86 Maße und zulässige Maßabweichungen
- B. DIN 17 224/02.82 Federdraht und Federband aus nichtrostenden Stählen
- C. DIN 17 666/12.83 Niedriglegierte Kupferknetlegierungen
- D. DIN 17 670/06.69 Bänder und Bleche aus Kupfer und Kupferknetlegierungen
Teil 1/12.83: Eigenschaften
Teil 2/06.69: Technische Lieferbedingungen
- E. DIN IEC 512/5.94 Meß- und Prüfverfahren für Elektrisch-mechanische Bauelemente
- F. DIN 40 046 Umweltprüfung für die Elektronik
- G. DIN EN 60352 Teil 2: Lötfreie elektrische Verbindungen
- H. DIN 41 639/03.76 Teil 1: (IEC 50 Teil 581) Elektrisch-mechanische Bauelemente
- I. DIN 50 015/08.75 Klimate und ihre technische Anwendung, konstante Prüfkimate
- J. DIN 50 017/10.82 Kondenswasser Prüfkimate
- K. DIN 72 551/01.92 Teil 6: ungeschirmte Niederspannungsleitungen (FLR)
- L. DIN ISO 6722/02.93 Teil 3: ungeschirmte Niederspannungsleitungen (FLK)
- M. DIN/IEC 68 Grundlegende Umweltprüfverfahren
Teil 2-11/08.82: Salznebel
Teil 2-14/06.87: Temperaturwechsel
Teil 2-30/09.86: Feuchte Wärme, zyklisch
Teil 2-52/08.85: Salznebel, zyklisch
- N. IEC Vorschriften

SHEET		AMP AMP DEUTSCHLAND GmbH Langen b. FfM			
2	OF	LOC	NO	REV	
		A1	A4	108-18025-0	G
NAME					
Standard Power Timer					

3. BESCHREIBUNG

3.1 Kontaktaufbau

Gestaltung, Konstruktion und Maße des Standard Power Timer Kontakts entsprechen den Zeichnungsunterlagen und werden nach den AMP-Qualitätsrichtlinien überprüft.

Der Standard Power Timer Kontakt ist ein Flachkontakt mit vier unabhängigen Kontaktfedern und einer kontaktkraftunterstützenden Stahlüberfeder. An dieser Überfeder sind zwei Rastfedern angebracht, die zum Verrasten in der Kontaktkammer dienen. Die Stahlüberfeder dient der mechanischen und elektrischen Langzeitstabilität. Eine kurze und breite Verbindung zwischen Crimp und Kontaktkörper sowie großflächige Kontaktpunkte sorgen für geringen Durchgangswiderstand. Als Gegenstück dienen Flachstecker bzw. Messerleisten mit den Flachsteckerabmessungen 6,3 x 0,8mm, 5,8 x 0,8mm und 4,8 x 0,8mm.

Werden die Kammern der Standard Power Timer (SPT) im Gehäuse von einer zur nächsten Reihe um das halbe Raster versetzt, ist es möglich Crimpvarianten der Kontakte in einem Raster von 5,5 x 8mm anzuordnen. Bei paralleler Ausführung ist hingegen ein Raster von min.6 x 8mm erforderlich.

Werden die Kammern der SPT im Gehäuse von einer zur nächsten Reihe um das halbe Raster versetzt, ist es möglich sowohl die Crimp-, als auch die Einzeldichtungsvarianten der Kontakte in einem Raster von 7,5 x 8,5mm (parallel) bzw. 8 x 8,5mm (bei versetzten Reihen) anzuordnen.

Die Steckspitze muß mindestens den Flachsteckern nach DIN 46244 entsprechen. Vorzuziehen ist eine Steckerspitze mit beidseitiger Verrundung, in Anlehnung an die unter 4.3.2 aufgeführte Form der Prüfflachstecker .

3.2 Werkstoffe

- A. Basiswerkstoff: Kupferknetlegierung nach AMP Spezifikation.
- B. Kontaktbeschichtung:
 - Zinn und Zinn wärmebehandelt
 - Silber
 - Kontaktkörper vergoldet, übriger Bereich Zinn.
 - Gold über Nickel selektiv im Kontaktbereich, übriger Bereich Zinn.
- C. Überfeder:
 - Rostfreier Stahl
 - Rostfreier Stahl, vergoldet

4. ANFORDERUNGEN

4.1 Allgemeine Bedingungen

Alle Tests, die mit dem Kontaktsystem durchgeführt werden, müssen den in dieser Spezifikation angegebenen Prüfrichtlinien entsprechen.

- Leiterquerschnitt: siehe Tabelle 2
- Lagertemperatur: -40°C bis 130°C
- Leitungen: FLR nach DIN 72 551 T.6; FLK nach DIN ISO 6722 T.3
- Crimp mit spezifizierten AMP-Crimpwerkzeugen
- Crimpqualität nach AMP-Spezifikation
- Maximal zulässige Spannung nach IEC 664/IEC 664A (DIN VDE 0110)
- Notwendige Gegenstücke müssen aus niedriglegierten Kupferknetlegierungen bestehen
- Beschichtung und ggf. Leiterquerschnitt des Gegenstücks sollen mit dem des Prüflings identisch sein, Kontakte mit wärmebehandelter Zinnoberfläche dürfen nur mit einem Gegenstück kombiniert werden, das eine nicht wärmebehandelte Zinnbeschichtung aufweist
- Verwendete Gehäuse nach AMP-Spezifikation
- Die Prüflinge dürfen keine sichtbaren Beschädigungen aufweisen.

SHEET		AMP AMP DEUTSCHLAND GmbH Langen b. FfM			
3	OF	LOC	NO	REV	
		AI	A4	108-18025-0	G
NAME					
Standard Power Timer					

- Die Prüflinge müssen dem aktuellen Zeichnungsstand entsprechen.
- Für Prüfzwecke sind nur Serienteile zu verwenden.
- Für sämtliche Tests ist eine statistisch ausreichende Anzahl von Prüflingen erforderlich.

4.2 Leistungswerte

Strombelastbarkeit	maximal 40 A siehe 4.3.1
Minimal übertragbares Stromsignal (abhängig vom jeweils vorliegendem Stromkreis)	Richtwerte: mA-Bereich für verzinnte, versilberte und vergoldete Kontakte
Maximale Steckzyklen	10 für verzinnte Ausführung 50 für versilberte Ausführung 100 für vergoldete Ausführung
Gesamtemperaturbereich	-40°C bis 130°C für verzinnte Ausführung -40°C bis 140°C für versilberte Ausführung -40°C bis 150°C für vergoldete Ausführung

4.3 Kennwerte

4.3.1 ELEKTRISCHE KENNWERTE		
PRÜFBESCHREIBUNG	EIGENSCHAFTEN	PRÜFVERFAHREN
Kontaktdurchgangswiderstände	$R_k \leq 2 \text{ m } \Omega$	Prüfbedingungen Leerlaufspannung $\approx 20 \text{ mV}$ Meßstrom $< 100 \text{ mA}$ Gemessen wird der Kontaktdurchgangswiderstand im Neuzustand nach IEC 512-2 Prüfung 2a (siehe Bild 1)
Crimpdurchgangswiderstände	siehe Tabelle 1	Gemessen werden die Crimpdurchgangswiderstände an Kontakten, die mit AMP Crimpwerkzeugen nach AMP Spec.114-18050 verarbeitet wurden. Prüfung nach DIN IEC 352 T.2 /IEC 512-2 Prüfung 2a (siehe Bild 1)
Maximale Strombelastbarkeit	maximal 40 A (siehe Diagramm 2)	Kontakt frei in Luft angeordnet (50mm Abstand), Drahtquerschnitt $4,0 \text{ mm}^2$, bei Raumtemperatur. Prüfung nach IEC 512-3/DIN 41 640 T.3
Strombelastbarkeit in Abhängigkeit von der Umgebungstemperatur	siehe Diagramm 3	Kontakte in Gehäusekammern angeordnet. Prüfung nach IEC 512-3/DIN 41 640 T.3

SHEET		AMP AMP DEUTSCHLAND GmbH Langen b. FfM		
4	OF	LOC AI	NO A4	REV 108-18025-0 G
NAME				
Standard Power Timer				

4.3.2

MECHANISCHE KENNWERTE

TESTBESCHREIBUNG	EIGENSCHAFTEN	PRÜFVERFAHREN
Steckkräfte	$5 \text{ N} \leq F_s \leq 15 \text{ N}$ (für alle Oberflächenausführungen)	Steck- und Ziehkräfte gemessen mit dem Prüfflachstecker PN 965 850-1 (Produktspezifikation 108-18279) ohne Zusatzschmierung und Gehäusereibung.
Ziehkräfte	$2 \text{ N} \leq F_z \leq 7 \text{ N}$ (für alle Oberflächenausführungen)	Prüfung erfolgt mit einer Geschwindigkeit von 25 mm/min nach DIN 41 640 T.36
Auszugskräfte der Crimpverbindungen	siehe Tabelle 1	Die Prüfung der Auszugskräfte erfolgt mit einer Geschwindigkeit 25 mm/min nach DIN IEC 352 T.2.
Schwingungsprüfung (sinusförmig)	Keine mechanischen Schäden, keine Kontaktunterbrechungen $t > 1 \mu\text{s}$	Auslenkung: $d = 0,75 \text{ mm}$, (10-55) Hz, Beschleunigung: $a=10g$, (55-500)Hz, Dauer: 16 h je Raumachse, $v_{\log} = 1 \text{ Okt/min}$. Prüfung im Gehäuse
Kontakthaltekräfte im Gehäuse	Kontakthaltekraft in der Kontaktkammer ohne 2. Kontaktsicherung $F_1 > 120 \text{ N}$	Die Prüfung der Haltekräfte erfolgt mit einer Geschwindigkeit von 25 mm/min. Test wird in Stahlprüfkammer durchgeführt. Kontakthaltekräfte für Kunststoffgehäuse nach Gehäusespezifikation

SHEET		AMP AMP DEUTSCHLAND GmbH Langen b. FfM		
5	OF	LOC	NO	REV
		AI	A4	108-18025-0
NAME				
Standard Power Timer				

4.3.3

VERHALTEN UNTER UMWELTBEDINGUNGEN

PRÜFBESCHREIBUNG	EIGENSCHAFTEN	PRÜFVERFAHREN
Elektrischer Streßtest	Der Gesamtdurchgangswiderstand (Kontakt- + Crimpdurchgangswiderstand) erhöht sich nach dem gesamten Test gegenüber dem Ausgangswert um nicht mehr als 300% für verzinnte Kontakte 200% für versilberte Kontakte 100% für vergoldete Kontakte.	Prüfbedingungen und Prüfablauf siehe 4.4 Temperatur: -40°C bis 80°C je 6h; siehe Diagramm 1 Strom während der Warmphase siehe Deratingkurve bei 80°C Umgebungstemperatur (siehe Diagramm 3)
Salznebel mit Wechselklima	Der Gesamtdurchgangswiderstand der verzinnten Kontakte erhöht sich nach Ablauf der Prüfung gegenüber dem Ausgangswert um nicht mehr als 200%. Der Gesamtdurchgangswiderstand der edelmetallbeschichteten Kontakte erhöht sich nach Ablauf der Prüfung gegenüber dem Ausgangswert um nicht mehr als 100%.	Prüfbedingungen Prüflinge im kompletten Gehäuse untergebracht. Prüfung in gestecktem Zustand, Gehäuse verrastet. Prüfablauf siehe 4.4
Umweltsimulation	Der Gesamtdurchgangswiderstand der verzinnten Kontakte erhöht sich nach Ablauf der Prüfung gegenüber dem Ausgangswert um nicht mehr als 400%. Der Gesamtdurchgangswiderstand der edelmetallbeschichteten Kontakte erhöht sich nach Ablauf der Prüfung gegenüber dem Ausgangswert um maximal 150%.	Prüfbedingungen Prüflinge im kompletten Gehäuse untergebracht Prüfung in gestecktem Zustand, Gehäuse verrastet. Prüfablauf siehe 4.4
Dynamisch-mechanische Beanspruchung		Die Prüfung ist für die eingesetzten Gehäuse jeweils speziell durchzuführen Prüfablauf nach DIN IEC 68 T.2-6

SHEET		AMP AMP DEUTSCHLAND GmbH Langen b. FfM			
6	OF	LOC	NO	REV	
		A1	A4	108-18025-0	G
NAME					
Standard Power Timer					

4.4 Prüfablauf

Test oder Prüfung	Reihenfolge der Prüfungen		
	Testgruppe elektrischer Streß	Testgruppe Salznebel mit Wechselklima	Testgruppe Umwelt-Simulation
Sichtprüfung	1. 9.	1. 5.	1. 13.
Durchgangswiderstand nach IEC 512-2 / DIN 41 640 T.4	2. 4. 6. 8.	2. 4.	2. 4. 6. 8. 10. 12.
Temperaturschock nach IEC 68 T.2-14 Na Dauer: 100Zyklen / Temperatur: -40 bis 120°C , je 15min.			3.
Temperaturwechsel nach IEC 68 T.2-14 Nb Dauer: 20 Zyklen / Temperatur: -40 bis 100°C , je 6h			5.
Salznebel mit Wechselklima nach IEC 68 T.2-52 Schärfegrad: 1 / Prüfdauer: 1 Zyklus		3.	
Industrieklima (0,2 ppm SO ₂ , 0,01 ppm H ₂ S, 0,2 ppm NO ₂ , 0,01 ppm Cl ₂ / 25°C / 75% / 21 d) Strömungsgeschwindigkeit 1 m ³ /h			9.
Feuchte Wärme zyklisch nach IEC 68 T. 2-30 Dauer 10Zyklen/ obere Grenztemperatur 55°C	5.		11.
Lagerung bei trockener Wärme nach IEC 68 T.2-2 Bb Dauer: 120h / Temperatur: 120°C			7.
Temperatur- /Stromwechsel-Dauertest 60Testzyklen (1 Testzyklus - 40°C bis 80°C je 6h; siehe Diagramm 1)	3. 7.		

SHEET		AMP AMP DEUTSCHLAND GmbH Langen b. FfM		
7	OF	LOC AI	NO A4	REV 108-18025-0 G
NAME				
Standard Power Timer				

Crimpauszugskräfte und Crimpdurchgangswiderstände		
Prüfung	Drahtquerschnittsbereich [mm ²]	Meßwert
Crimpauszugskräfte	0,2	> 30 N
	0,35	> 50 N
	0,5	> 60 N
	1,0	> 100 N
	1,5	> 150 N
	2,5	> 200 N
	4,0	> 250 N
	6,0	> 300 N
Crimpdurchgangswiderstände	0,2 bis 0,5	< 1 mΩ
	0,5 bis 1,0	< 0,8 mΩ
	> 1,0 bis 6,0	< 0,5 mΩ

Tabelle 1

SHEET		AMP AMP DEUTSCHLAND GmbH Langen b. FfM		
8	OF	LOC	NO	REV
		A1	A4	108-18025-0
NAME				
Standard Power Timer				

108-18025-0

PRODUKTÜBERSICHT				Standard Power Timer Kontakt				
STANDARD POWER TIMER KONTAKT	LEITUNGSTYP	QUERSCHNITTSBEREICH /mm ²	ISOLATIONS-Ø /mm	BESTELL-NR.				DICHTUNG NR.
				BANDWARE	BANDWARE ¹⁾	EINZELWARE	VARIANTEN	
MIT CRIMP FÜR LEITUNGEN	FLK	0,2...0,5	1,15...2,3	927 839	963984	928 989	-1/2/3/4/5	
	FLK	0,5...1	2...2,7	927 827	963985	927 828	-1/2/	
	FLK	>1...2,5	2,7...3,7	927 833	963986	927 834	-1/2/5	
	FLK	>2,5...4	3,3...4,5	927 824	963987	927 825	-1/2/	
	FLK	>4...6	4,0...5,2	963 709		963 714	-1/2/3/4/5/	
	FLR	0,2...0,5	1,15...1,6	927 840	963980	928 990	-1/2/3/4/5/7	
	FLR	0,5...1	1,4...2,1	927 831	963981	927 832	-1/2/3/4/5/7	
	FLR	>1...2,5	2,2...3,0	927 837	963982	927 838	-1/2/3/4/5/7	
	FLR	>2,5...4	2,7...3,7	927 829	963983	927 830	-1/2/5/	
FLR	4...6	4,0...5,2	963 709		963 714	-1/2/3/4/5/		
MIT CRIMP FÜR EINZELDICHUNG Länge 20mm	FLK	0,19...0,38	1,15...1,6	927 826	963988	929 921	-1/2/7/1-2/2-2	962 243
	FLK	0,5...1	2,0...2,7	927 836	963989	929 922	-1/2/7/1-2/2-2	963 244
	FLK	1,5	2,7...3	927 835	963990	929 923	-1/2/7/1-2/1-3/2-1/2-2	963 244
	FLK	2,5	3,3...3,7					963 245
	FLR	0,35...0,5	1,2...1,6	927 826	963988	929 921	-1/2/7/1-2/2-2	963 243
	FLR	0,5...1	1,4...2,1	927 836	963989	929 922	-1/2/7/1-2/2-2	963 243
	FLR	1,5...2,5	2,2...3	927 835	963990	929 923	-1/2/7/1-2/1-3/2-1/2-2	963 244
	FLR	4	3,4...3,7	928 966	963991	929 924	-1/2/7/1-2/1-3/2-1/2-2	963 245
MIT CRIMP FÜR EINZELDICHUNG Länge 23mm	FLK	1,5	2,7...3	968035		968036	-2/2-4	963244
	FLK	2,5	3,3...3,7					963245
	FLR	1,5...2,5	2,2...3	968037		968038	-2/2-4	963244
	FLR	4	3,4...3,7					963245

1): Sonderausführung mit Führungssicke und rechtwinkligen Transportloch im Trägerstreifen, Varianten auf Anfrage

BEMERKUNGEN ZU TABELLE 2: Ausziehwerkzeug 726 503 bzw. 726 519; Ersatzklinge 726 506; Blindstopfen 828 922.
 Dichtungsnachstrichzahlen: -1; Kontaktvor- und -nachstrichzahlen (Kurzbeschreibung):
 -1 CuFe2, vorverzinkt, wärmebehandelt; -2 CuSn4, vorverzinkt, wärmebehandelt; -3 CuSn4, Kontaktzone vorversilbert (3 µm); -4 CuSn4, verversilbert (0,8 µm); -5 CuFe2, vorversilbert (0,8 µm); -7 CuFe2, Kontaktzone vergoldet, Überfeder blank, Crimpbereich verzinkt; 1-2 CuFe2, Kontaktzone verzinkt, Überfeder vergoldet, Crimpbereich verzinkt; 1-3 CuFe2, Kontaktzone vergoldet, Überfeder vergoldet, Crimpbereich verzinkt; 2-2 CuSn4, Kontaktzone verzinkt, Überfeder vergoldet, Crimpbereich verzinkt; 2-1 CuSn4, Kontaktzone vergoldet, Überfeder vergoldet, Crimpbereich verzinkt; 2-4 CuSn4, Kontaktzone verzinkt, Überfeder vergoldet, Crimpbereich verzinkt;

Tabelle 2

SHEET		AMP AMP DEUTSCHLAND GmbH Langen b. FfM			
9	OF	32	LOC	NO	REV
			AI	A4	108-18025-0
NAME					
Standard Power Timer					

COPYRIGHT 1999 BY AMP DEUTSCHLAND GMBH ALL INTERNATIONAL RIGHTS RESERVED

DIST

Temperatur- / Stromwechselzyklus



Diagramm 1

Copyright 1996
 by AMP DEUTSCHLAND GmbH
 All International Rights Reserved

SHEET		AMP AMP DEUTSCHLAND GmbH Langen b. FFM			
10	OF 32	LOC	NO	REV	
		A1	A4	108-18025-0	G
NAME					
Standard Power Timer					

DIST

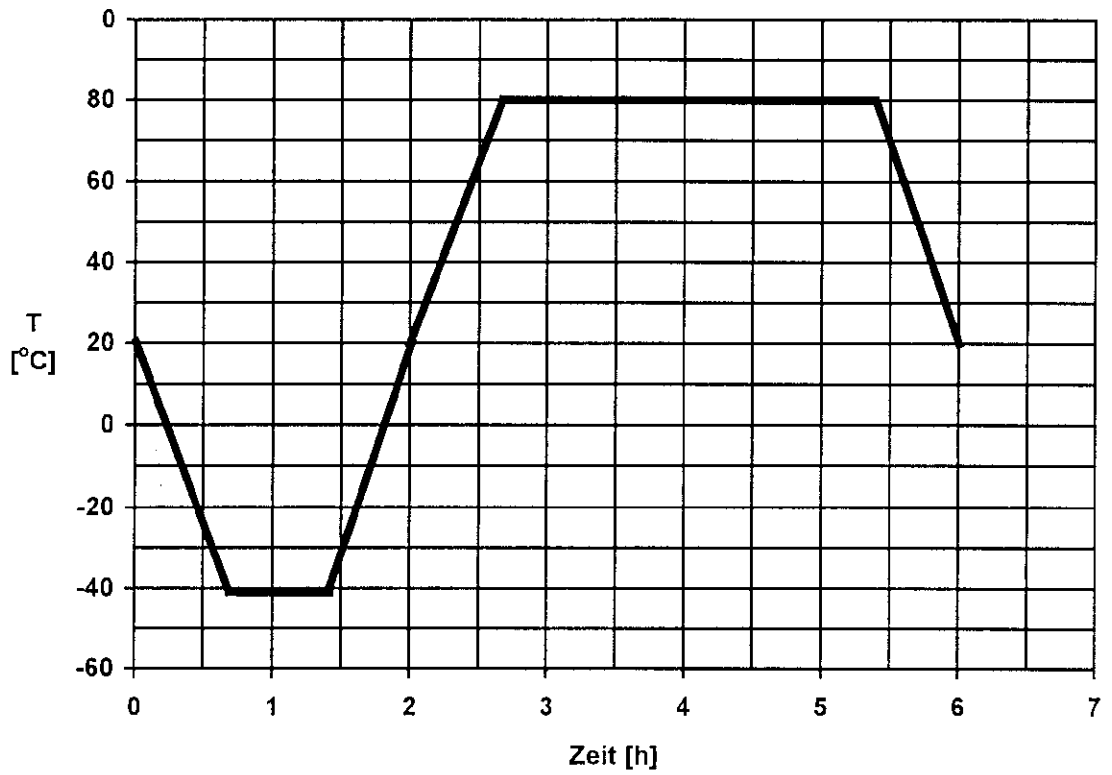
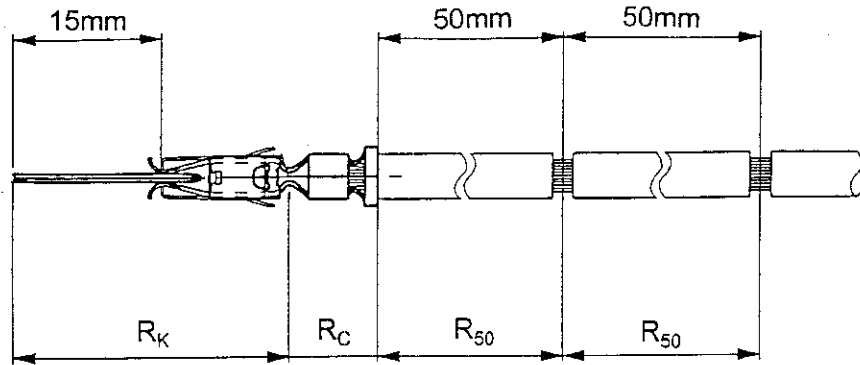

R_K - Kontaktdurchgangswiderstand
 R_C - Crimpdurchgangswiderstand
 R_{50} - Widerstand von 50 mm Leiterlänge

Bild 1: Meßaufbau Crimp- und Kontaktdurchgangswiderstand

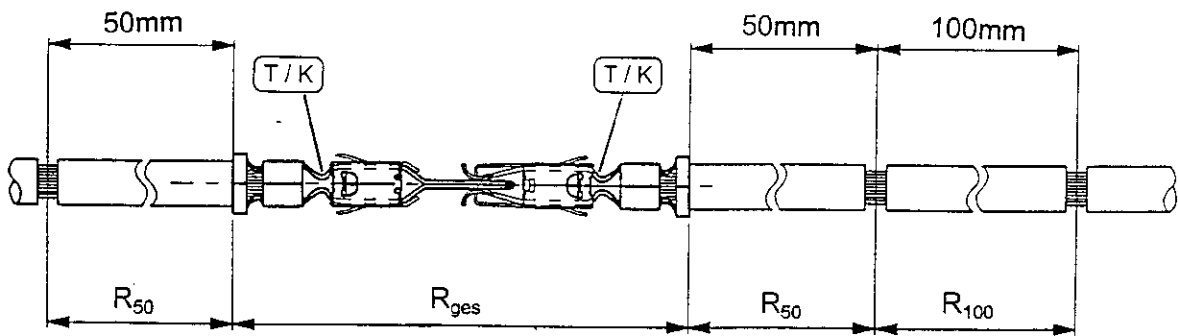

R_{ges} - Gesamtdurchgangswiderstand
 R_{50} - Widerstand von 50 mm Leiterlänge
 R_{100} - Widerstand von 100 mm Leiterlänge

Bild 2: Meßaufbau Gesamtdurchgangswiderstand

SHEET		AMP AMP DEUTSCHLAND GmbH Langen b. FM		
11	OF 32	LOC A1	NO A4	REV 108-18025-0 G
NAME				
Standard Power Timer				



Bild 3: Kontaktaufbau

SHEET		AMP AMP DEUTSCHLAND GmbH Langen b. FM			
12	OF 32	LOC	NO	REV	
		AI	A4	108-18025-0	G
NAME					
Standard Power Timer					

Standard Power Timer

Frei in Luft

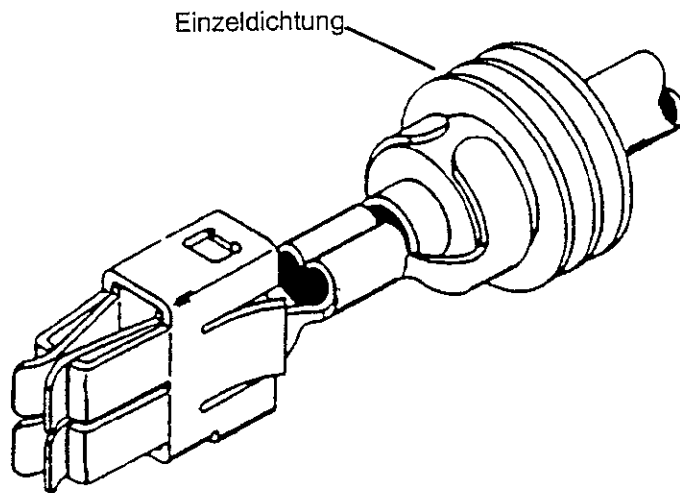
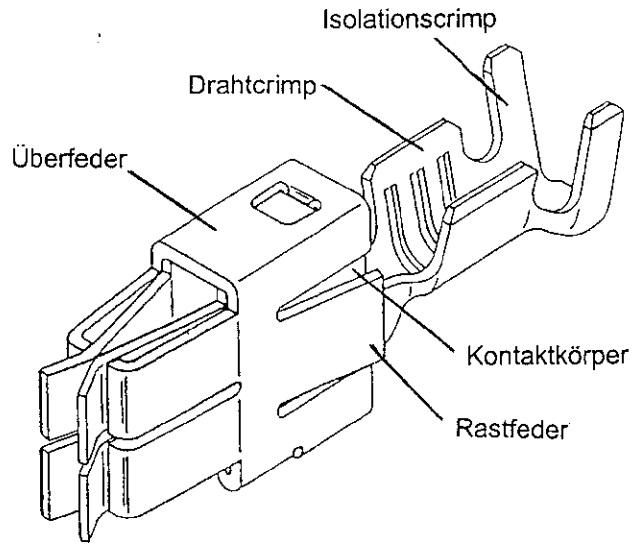
- BUCHSE (PN) : 927 839 -2 // 927 827 -2
- MATERIAL : Cu Sn4 / Sn
- LEITERQUERSCHNITT : 0,35mm² FLR verzinkt // 0,5mm² FLR, 1,0mm² FLR
- ANSCHLAGWERKZEUG : 878 426 -2 // 878 329 -2
- STIFT (PN) : Flachstecker 5,8 x 0,8 (1- 965 984 -1 // 1- 963 734 -1)
- MATERIAL : Cu Sn4 / Sn
- LEITERQUERSCHNITT : 0,35mm² FLR verzinkt // 0,5mm² FLR, 1,0mm² FLR
- GEHÄUSE : Flachstecker-Geh. 5,8 PN 1- 965 345 -1, SPT-Geh. PN 1- 965 344 -1
- MESSAUFBAU : 1 Kontakt im Gehäuse, entspr. " frei in Luft "



LABOR BENSHEIM

- Kurve1: 0,35mm²
- Kurve2: 0,5mm²
- Kurve3: 1,0mm²

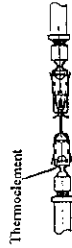

Stromerwärmung

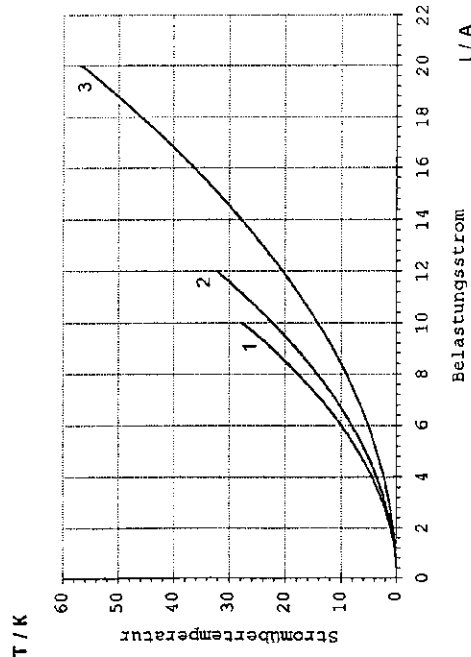

Derating - Kurve



Diagramm 2a: Strombelastbarkeit frei in Luft
 - Cu Sn4 / Sn / 0,35 - 1,0 mm²

SHEET		AMP AMP DEUTSCHLAND GmbH Langen b. Ffm		
13	OF 32	LOC AI	NO A4	REV G
		108-18025-0		

NAME

Standard Power Timer

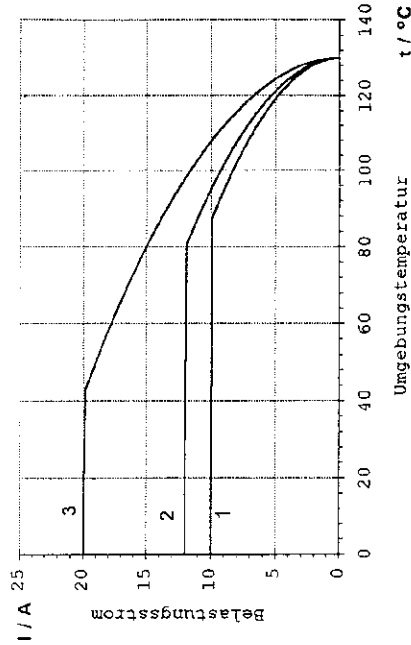
DIST

Standard Power Timer

Frei in Luft

- BUCHSE (PN) : 927 839 -1 // 927 827 -1
- MATERIAL : Cu Fe2 / Sn
- LEITERQUERSCHNITT : 0.35mm² FLR verzinnt // 0.5mm² FLK, 1.0mm² FLR
- ANSCHLAGWERKZEUG : 878 426 -2 // 878 329 -2
- STIFT (PN) : Flachstecker 5.8 x 0.8 (2- 965 984 -1 // 2- 963 734 -1)
- MATERIAL : Cu Fe2 / Sn
- LEITERQUERSCHNITT : 0.35mm² FLR verzinnt // 0.5mm² FLR, 1.0mm² FLR
- GEHÄUSE : Flachstecker-Geh. 5.8 PN 1- 965 345 -1, SPT-Geh. PN 1- 965 344 -1
- MESSAUFBAU : 1 Kontakt im Gehäuse, entspr. " frei in Luft "

AMP
 Deutschland GmbH

LABOR BENSHEIM

- Kurve1: 0.35mm²
- Kurve2: 0.5mm²
- Kurve3: 1.0mm²

Thermoelement



Stromerwärmung

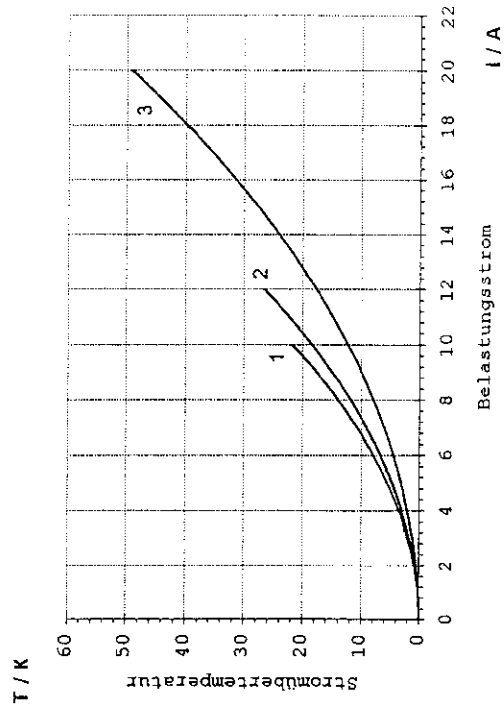

Derating - Kurve



Diagramm 2b: Strombelastbarkeit frei in Luft
 - Cu Fe 2 / Sn / 0,35 - 1,0mm²

DIST

SHEET		AMP AMP DEUTSCHLAND GmbH Langen b. FM		
14	OF 32	LOC A1	NO A4	REV G
		108-18025-0		
NAME				
Standard Power Timer				

Standard Power Timer

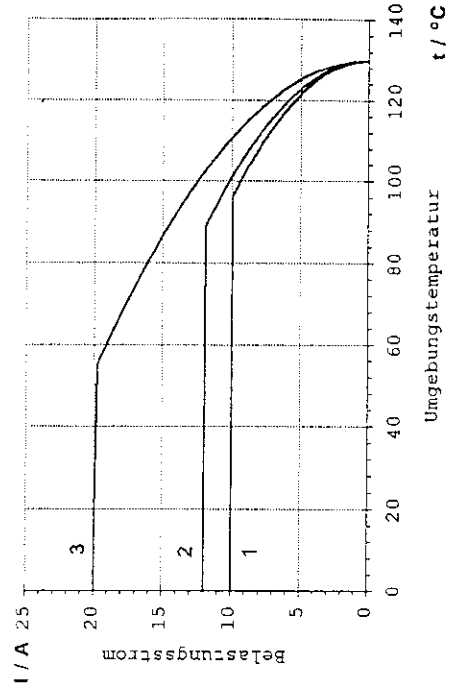
Frei in Luft

- BUCHSE (PN) : 927 833 -2 / 928 966 -2 / 963 709 -2
- MATERIAL : Cu Sn4 / Sn
- LEITERQUERSCHNITT : 2.5mm², 4.0mm², 6.0mm² FLR
- ANSCHLAGWERKZEUG : 878 367 -2 / 878 441 -1 / 2-878 738 -2
- STIFT (PN) : Flachstecker 5.8 x 0.8 (1-963 735 -1 / 1-963 736 -1 / 1-968 050 -1)
- MATERIAL : Cu Sn4 / Sn
- LEITERQUERSCHNITT : 2.5mm², 4.0mm², 6.0mm² FLR
- GEHÄUSE : Flachstecker-Geh. 5.8 PN 1-965 345 -1, SPT-Geh. PN 1-965 344 -1
- MESSAUFBAU : 1 Kontakt im Gehäuse, entspr. " frei in Luft "

AMP
 Deutschland GmbH

LABOR BENSHEIM

- Kurve1: 2.5mm²
- Kurve2: 4.0mm²
- Kurve3: 6.0mm²

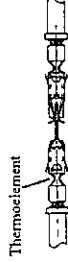

Stromerwärmung

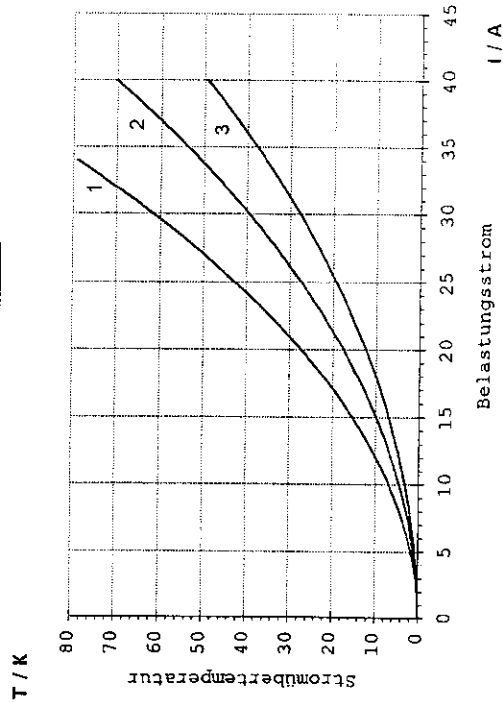

Derating - Kurve



Diagramm 2c: Strombelastbarkeit frei in Luft
 Cu Sn4 / Sn / 2,5 - 6,0mm²

SHEET

15 OF 32

AMP

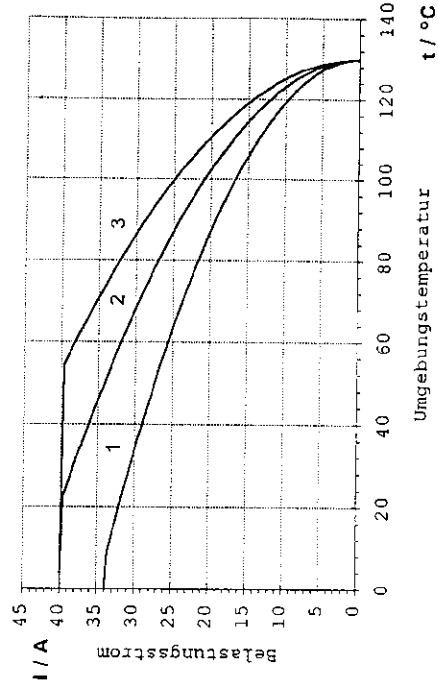
AMP DEUTSCHLAND GmbH
 Langen b. FFM

LOC
 A1

A4

NO
 108-18025-0

REV
 G

NAME

Standard Power Timer

DIST

Standard Power Timer

Frei in Luft

- BUCHSE (PN) : 927 833 -1 / 928 966 -1 / 963 709 -1
- MATERIAL : Cu Fe2 / Sn
- LEITERQUERSCHNITT : 2.5mm², 4.0mm², 6.0mm² FLR
- ANSCHLAGWERKZEUG : 878 367 -2 / 878 441 -1 / 2- 878 738 -2
- STIFT (PN) : Flachstecker 5.8 x 0.8 (2- 963 735 -1 / 2- 963 736 -1 / 2- 968 050 -1)
- MATERIAL : Cu Fe2 / Sn
- LEITERQUERSCHNITT : 2.5mm², 4.0mm², 6.0mm² FLR
- GEHÄUSE : Flachstecker-Geh. 5.8 PN 1- 965 345 -1, SPT-Geh. PN 1- 965 344 -1
- MESSAUFBAU : 1 Kontakt im Gehäuse, entspr. " frei in Luft "

AMP
 Deutschland GmbH
 LABOR BENSHEIM

Kurve1: 2.5mm²
 Kurve2: 4.0mm²
 Kurve3: 6.0mm²



Stromerwärmung

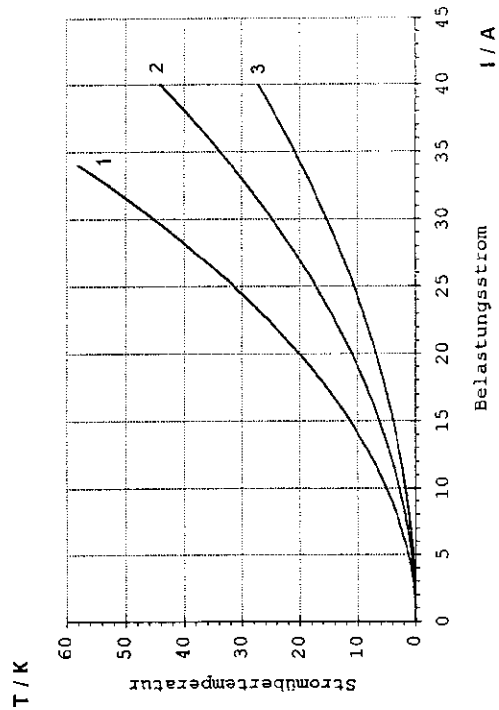

Derating - Kurve



Diagramm 2d: Strombelastbarkeit frei in Luft
 - Cu Fe2 / Sn / 2,5 - 6,0 mm²

SHEET

16 OF 32

AMP

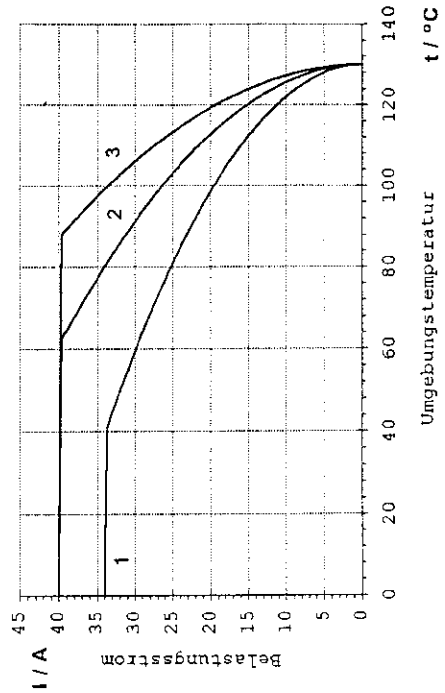
AMP DEUTSCHLAND GmbH
 Langen b. Ffm

LOC
 A1 A4

NO
 108-18025-0

REV
 G

NAME

Standard Power Timer

Standard Power Timer

Frei in Luft

- BUCHSE (PN) : 928 966 -1 // 928 966 -2
- MATERIAL : Cu Fe2 / Sn // Cu Sn4 / Sn
- LEITERQUERSCHNITT : 4,0mm² FLR
- ANSCHLAGWERKZEUG : 878 441 -1
- STIFT (PN) : Flachstecker 5.8 x 0.8 (2- 963 736 -1// 1- 963 736 -1)
- MATERIAL : Cu Fe2 / Sn // Cu Sn4 / Sn
- LEITERQUERSCHNITT : 4,0mm² FLR
- GEHÄUSE : Flachstecker-Geh. 5.8 PN 1- 965 345 -1, SPT-Geh. PN 1- 965 344 -1
- MESSAUFBAU : 1 Kontakt im Gehäuse, entsp. " frei in Luft "

4 Kombinationen mit jeweils 5 Testmustern

AMP
 Deutschland GmbH

LABOR BENSHEIM

- Kurve1: SPT Cu Fe2 - Tab Cu Fe2
- Kurve2: SPT Cu Sn4 - Tab Cu Fe2
- Kurve3: SPT Cu Fe2 - Tab Cu Sn4
- Kurve4: SPT Cu Sn4 - Tab Cu Sn4

Thermoelement



Stromerwärmung

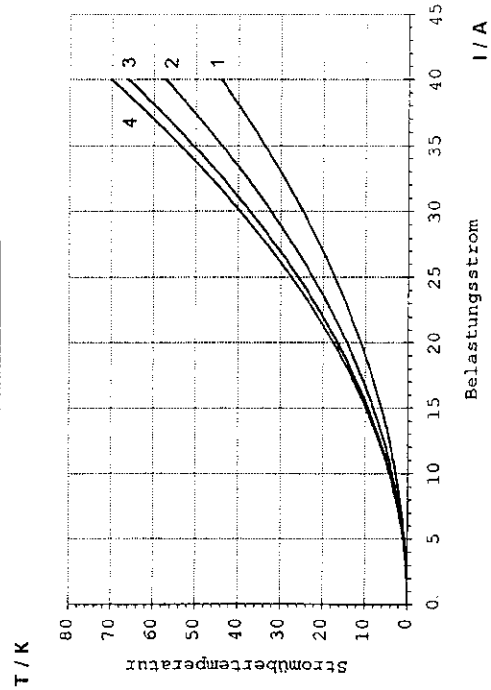

Derating - Kurve



Diagramm 2e: Strombelastbarkeit frei in Luft
 - Cu Fe2 / Sn // Cu Sn4 / Sn / 4,0mm²

SHEET		AMP AMP DEUTSCHLAND GmbH Langen b. FFM		
17	OF 32	LOC	NO	REV
		AI	A4	108-18025-0
NAME		G		
Standard Power Timer				

Standard Power Timer

4pol. Gehäuse

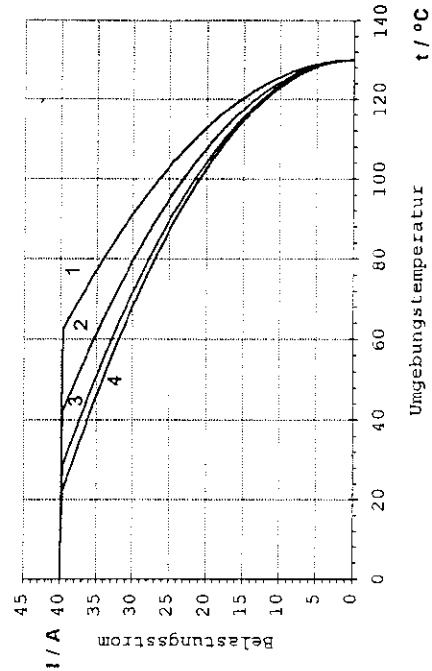
- BUCHSE (PN) : 927 839 -2 // 927 827 -2
- MATERIAL : Cu Sn4 / Sn
- LEITERQUERSCHNITT : 0.35mm² FLR verzinkt // 0.5mm² FLK, 1.0mm² FLR
- ANSCHLAGWERKZEUG : 878 426 -2 // 878 329 -2
- STIFT (PN) : Flachstecker 5.8 x 0.8 (1- 965 984 -1 // 1- 963 734 -1)
- MATERIAL : Cu Sn4 / Sn
- LEITERQUERSCHNITT : 0.35mm² FLR verzinkt // 0.5mm² FLR, 1.0mm² FLR
- GEHÄUSE : 4pol.: Flachstecker-Geh. 5.8 PN 1- 965 345 -1, SPT-Geh. PN 1- 965 344 -1
- MESSAUFBAU : 3 Gehäuse voll bestückt und belastet



- Kurve1: 0.35mm²
- Kurve2: 0.5mm²
- Kurve3: 1.0mm²

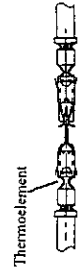

Stromerwärmung

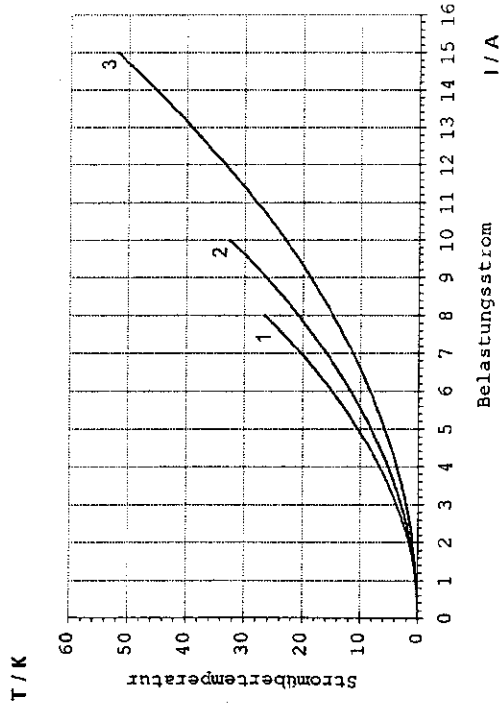

Derating - Kurve



Diagramm 3a: Strombelastbarkeit im Gehäuse
 - Cu Sn4 / Sn / 0,35 - 1,0 mm²

SHEET		AMP AMP DEUTSCHLAND GmbH Langen b. Ffm		
18	OF	32	LOC A1	NO A4
			108-18025-0	REV G
NAME				
Standard Power Timer				

Standard Power Timer

4pol. Gehäuse

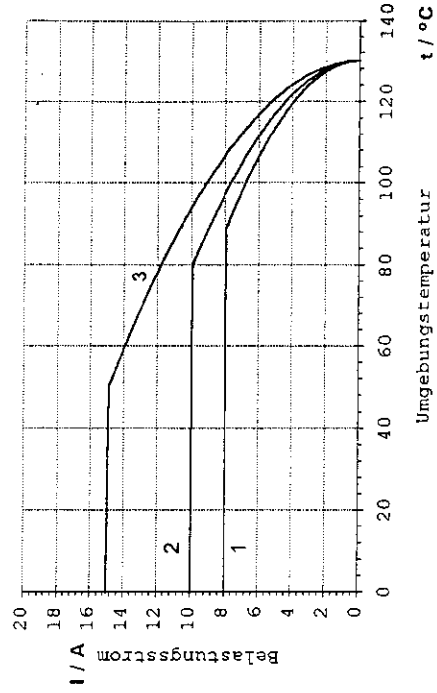
- BUCHSE (PN) : 927 839 -1 // 927 827 -1
- MATERIAL : Cu Fe2 / Sn
- LEITERQUERSCHNITT : 0.35mm² FLR verzinkt // 0.5mm² FLK, 1.0mm² FLR
- ANSCHLAGWERKZEUG : 878 426 -2 // 878 329 -2
- STIFT (PN) : Flachstecker 5.8 x 0.8 (2- 965 984 -1 // 2- 963 734 -1)
- MATERIAL : Cu Fe2 / Sn
- LEITERQUERSCHNITT : 0.35mm² FLR verzinkt // 0.5mm² FLR, 1.0mm² FLK
- GEHÄUSE : 4pol.: Flachstecker-Geh. 5.8 PN 1- 965 345 -1, SPT-Geh. PN 1- 965 344 -1
- MESSAUFBAU : 3 Gehäuse voll bestückt und belastet



- Kurve1: 0.35mm²
- Kurve2: 0.5mm²
- Kurve3: 1.0mm²

Thermoclement



Stromerwärmung

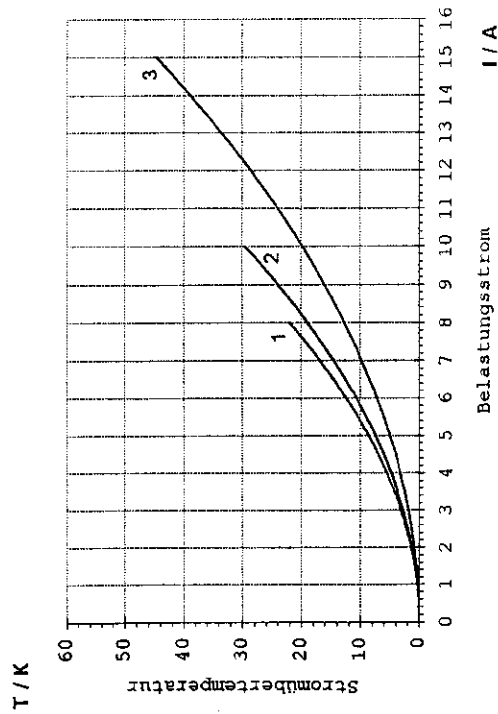

Derating - Kurve



Diagramm 3b: Strombelastbarkeit im Gehäuse
 - Cu Fe2 / Sn / 0,35 - 1,0mm²

SHEET		AMP AMP DEUTSCHLAND GmbH Langen b. Ffm			
19	OF 32	LOC AI	NO A4	108-18025-0	REV G
NAME					
Standard Power Timer					

Standard Power Timer

4pol. Gehäuse

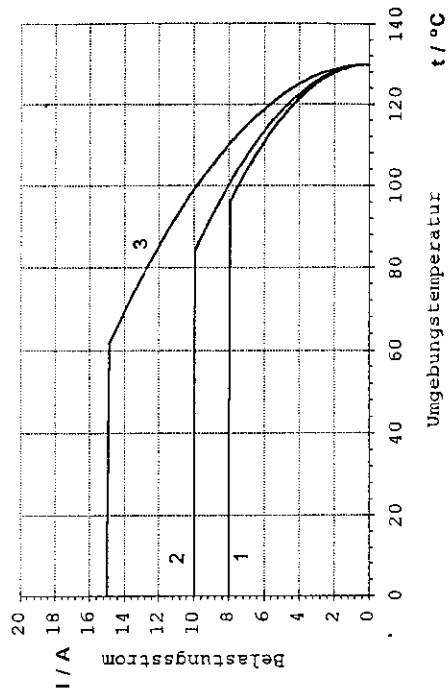
- BUCHSE (PN) : 927 833 -2 // 928 966 -2
- MATERIAL : Cu Sn4 / Sn
- LEITERQUERSCHNITT : 2.5mm² FLK // 4.0mm² FLR
- ANSCHLAGWERKZEUG : 878 367 -2 // 878 441 -1
- STIFT (PN) : Flachstecker 5.8 x 0.8 (1 - 963 735 -1 // 1 - 963 736 -1)
- MATERIAL : Cu Sn4 / Sn
- LEITERQUERSCHNITT : 2.5mm² FLK // 4.0mm² FLR
- GEHÄUSE : 4pol.: Flachstecker-Geh. 5.8 PN 1 - 965 345 -1, SPT-Geh. PN 1 - 965 344 -1
- MESSAUFBAU : 3 Gehäuse voll bestückt und belastet

AMP
Deutschland GmbH

LABOR BENSHEIM

Kurve1: 2.5mm²
Kurve2: 4.0mm²

Thermoelement



Stromerwärmung

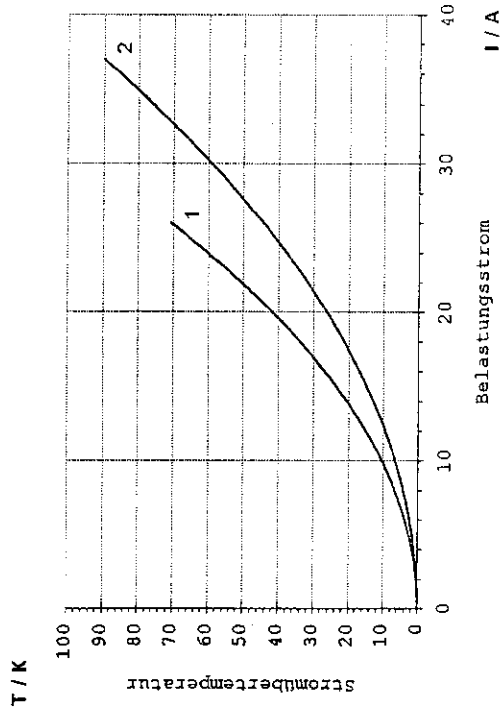

Derating - Kurve



Diagramm 3c: Strombelastbarkeit im Gehäuse
- Cu Sn4 / Sn / 2,5 - 4,0mm²

SHEET		AMP AMP DEUTSCHLAND GmbH Langen b. FfM			
20	OF	32	LOC A1	NO A4	REV G
			108-18025-0		
NAME					
Standard Power Timer					

Standard Power Timer

4pol. Gehäuse

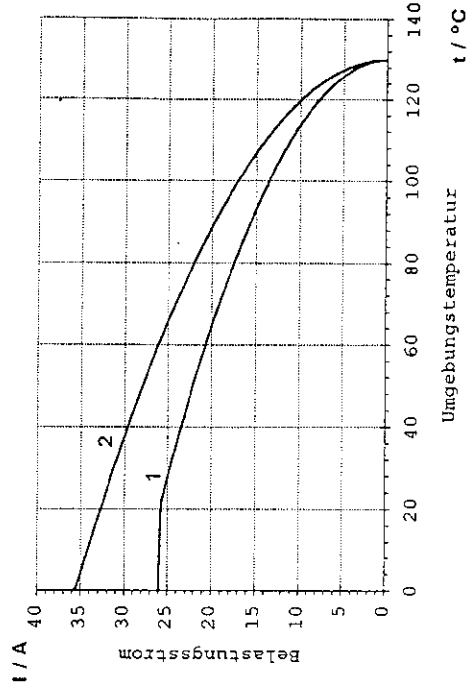
- BUCHSE (PN) : 927 833 -1 // 928 966 -1
- MATERIAL : Cu Fe2 / Sn
- LEITERQUERSCHNITT : 2,5mm² FLK // 4,0mm² FLR
- ANSCHLAGWERKZEUG : 878 367 -2 // 878 441 -1
- STIFT (PN) : Flachstecker 5.8 x 0.8 (2- 963 735 -1 // 2- 963 736 -1)
- MATERIAL : Cu Fe2 / Sn
- LEITERQUERSCHNITT : 2,5mm² FLK // 4,0mm² FLR
- GEHÄUSE : 4pol.: Flachstecker-Geh. 5.8 PN 1- 965 345 -1, SPT-Geh. PN 1- 965 344 -1
- MESSAUFBAU : 3 Gehäuse voll bestückt und belastet



Kurve1: 2.5mm²
Kurve2: 4.0mm²



Thermoelement

Stromerwärmung

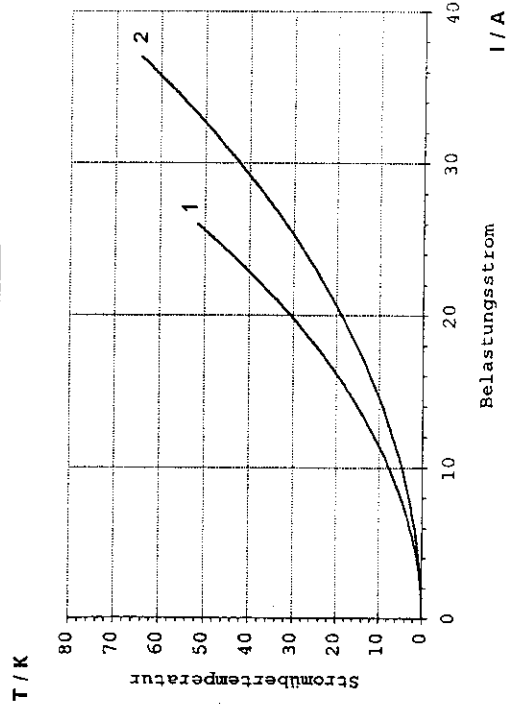

Derating - Kurve



Diagramm 3d: Strombelastbarkeit im Gehäuse
- Cu Fe2 / Sn / 2,5 - 4,0mm²

SHEET		AMP AMP DEUTSCHLAND GmbH Langen b. FfM			
21	OF	32	LOC A1	NO A4	REV G
			108-18025-0		
NAME					
Standard Power Timer					

AMP
Deutschland GmbH
LABOR BENSHEIM

Standard Power Timer

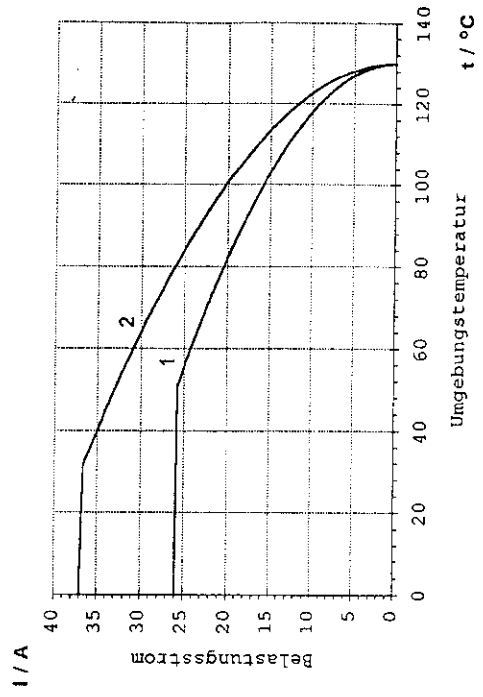
Messerleiste

- BUCHSE (PN) : 928 966 -1 // 928 966 -2
- MATERIAL : Cu Fe2 / Sn // Cu Sn4 / Sn
- LEITERQUERSCHNITT : 4.0mm² FLR
- ANSCHLAGWERKZEUG : 878 441 -1
- STIFT (PN) : Flachstecker 5.8mm, PN 1- 967 108 -2
- MATERIAL : Cu Zn / Sn
- LEITERQUERSCHNITT : 4.0mm² angelötet
- GEHÄUSE : Messerleiste 78polig PN 965 371 -1, SPT-Geh. PN 967 030 -1
- MESSAUFBAU : Jeweils 1 Gehäuse 8pol. bestückt (Kammern 6-9 und 14-17) und belastet.
Beide Gehäuse in einem Meßaufbau

- Kurve1: Cu Fe2 / Sn
- Kurve2: Cu Sn4 / Sn

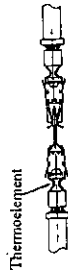

Stromerwärmung

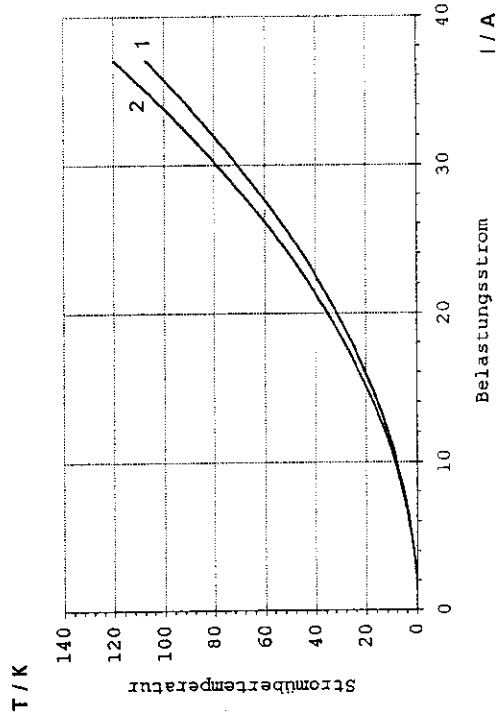

Derating - Kurve



Diagramm 3e: Strombelastbarkeit im Gehäuse
- Cu Fe2 / Sn // Cu Sn4 / Sn / 4mm²

SHEET		AMP AMP DEUTSCHLAND GmbH Langen b. FM		
22	OF	32	LOC A1	NO A4
			108-18025-0	REV G
NAME				
Standard Power Timer				

Standard Power Timer

4pol. Gehäuse

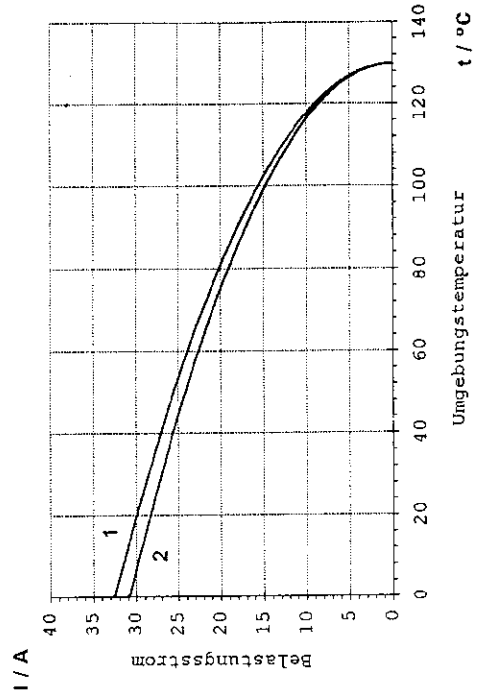
- BUCHSE (PN) : 963 709 -5 // 963 709 -4
- MATERIAL : Cu Fe2 / Ag // Cu Sn4 / Ag
- LEITERQUERSCHNITT : 4,0mm² FLK
- ANSCHLAGWERKZEUG : 2-878 738 -2
- STIFT (PN) : Flachstecker 5.8 x 0.8 (2-963 736 -2 // 1-963 736 -2)
- MATERIAL : Cu Fe2 / Ag // Cu Sn4 / Ag
- LEITERQUERSCHNITT : 4,0mm² FLR
- GEHÄUSE : 4pol.: Flachstecker-Geh. 5.8 PN 1-965 345 -1, SPT-Geh. PN 1-965 344 -1
- MESSAUFBAU : 3 Gehäuse voll bestückt und belastet

AMP
 Deutschland GmbH
 LABOR BENSHEIM

Kurve1: Cu Fe2 / Ag
 Kurve2: Cu Sn4 / Ag

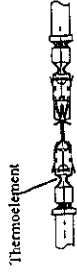

Stromerwärmung

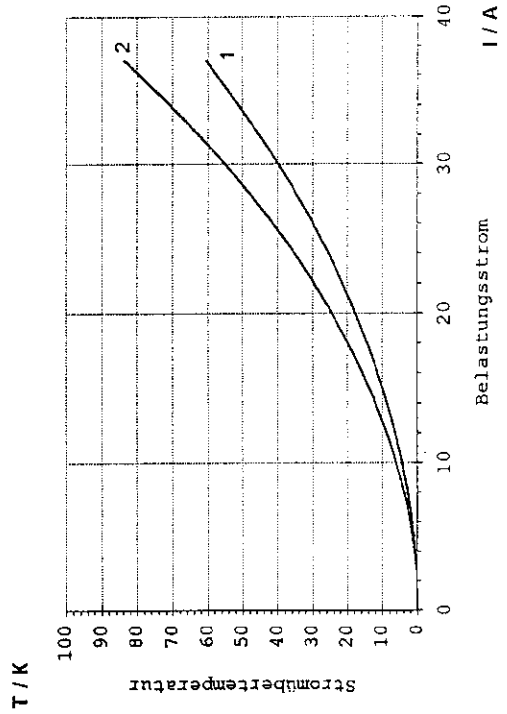

Derating - Kurve



Diagramm 3f: Strombelastbarkeit im Gehäuse
 - Cu Fe2 / Ag // Cu Sn4 / Ag / 4,0mm²

SHEET		AMP AMP DEUTSCHLAND GmbH Langen b. FIM		
23	OF 32	LOC A1	NO A4	REV G
NAME		108-18025-0		
Standard Power Timer				

Standard Power Timer

Messerleiste

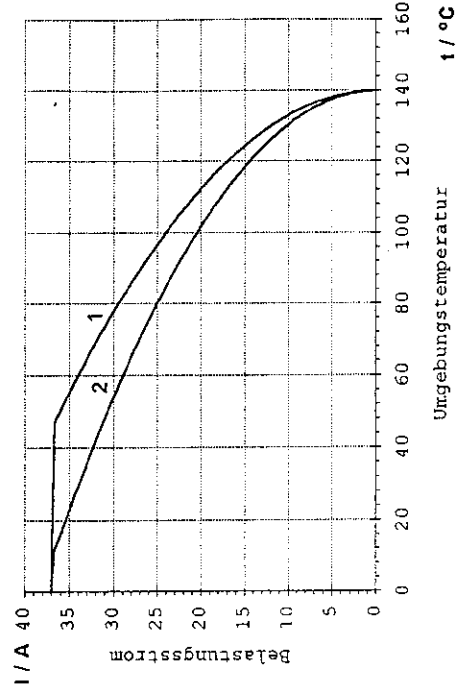
- BUCHSE (PN) : 1- 928 966 -3 // 2- 928 966 -1
- MATERIAL : Cu Fe2 / Au // Cu Sn4 / Au
- LEITERQUERSCHNITT : 4,0mm² FLR
- ANSCHLAGWERKZEUG : 878 441 -1
- STIFT (PN) : Flachstecker 5.8mm, PN x- 967 108 -x
- MATERIAL : Cu Zn / Au
- LEITERQUERSCHNITT : 4,0mm² angelötet
- GEHÄUSE : Messerleiste 78polig PN 965 371 -1, SPT-Geh. PN 967 030 -1
- MESSAUFBAU : Jeweils 2 Gehäuse, 8pol. bestückt (Kammern 6-9 und 14-17) und belastet.

AMP
Deutschland GmbH
LABOR BENSHEIM

Kurve1: Cu Fe2 / Au
Kurve2: Cu Sn4 / Au

Thermoelement



Stromerwärmung

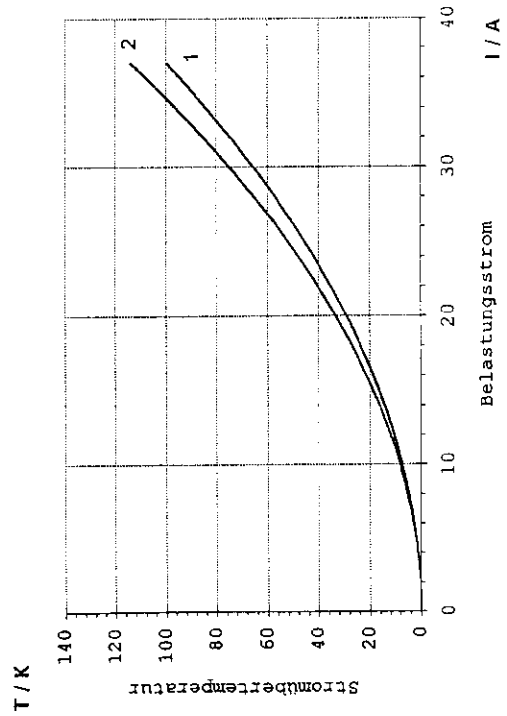

Derating - Kurve



Diagramm 3g: Strombelastbarkeit im Gehäuse
- Cu Fe2 / Au // Cu Sn4 / Au / 4,0mm²

SHEET		AMP AMP DEUTSCHLAND GmbH Langen b. Ffm		
24	OF 32	LOC AI	NO A4	REV G
NAME		108-18025-0		
Standard Power Timer				

AMP
 Deutschland GmbH
 LABOR BENSHEIM

Standard Power Timer (4polig)

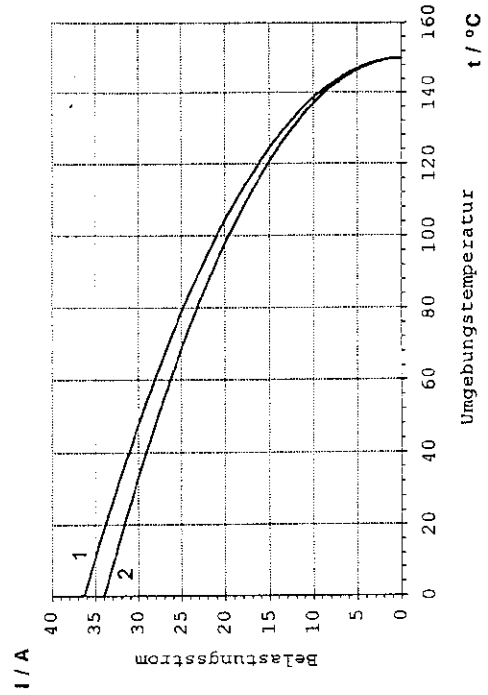
Vor und nach elektr. Streßtest

- BUCHSE (PN) : 928 966 -2
- MATERIAL : Cu Sn4 / Sn
- LEITERQUERSCHNITT : 4,0mm² FLR
- ANSCHLAGWERKZEUG : 878 441 -1
- STIFT (PN) : Flachstecker 5.8 x 0.8 (1-963 736 -1)
- MATERIAL : Cu Sn4 / Sn
- LEITERQUERSCHNITT : 4,0mm² FLR
- GEHÄUSE : Flachstecker-Geh. 5.8 PN 1-965 345 -1, SPT-Geh. PN 1-965 344 -1
- MESSAUFBAU : 4 Gehäuse jeweils mit 4 Kontakten voll bestückt.

Kurve1: vor Streßtest
 Kurve2: nach Streßtest

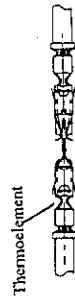

Derating - Kurve

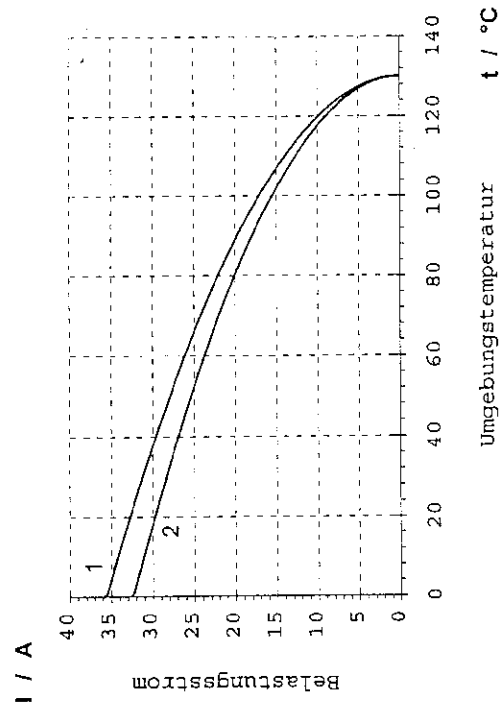

Stromerwärmung



Diagramm 4a: Strombelastbarkeit (vor und nach elektrischem Streßtest)
 -Cu Sn4 / Sn / 4,0mm²

SHEET		AMP AMP DEUTSCHLAND GmbH Langen b. FM			
25	OF	32	LOC	NO	REV
			A1	A4	108-18025-0
NAME			G		
Standard Power Timer					

Standard Power Timer (4polig)

Vor und nach elektr. Streßtest

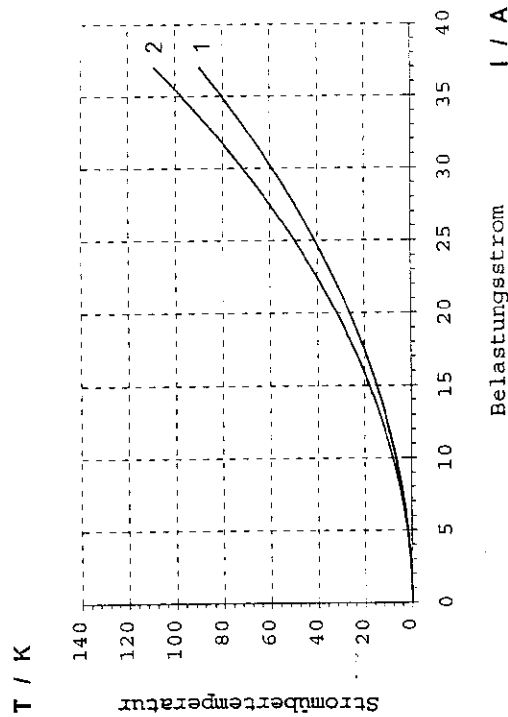
- BUCHSE (PN) : 928 966 -2
- MATERIAL : Cu Sn4 / Sn
- LEITERQUERSCHNITT : 4,0mm² FLR EDS
- ANSCHLAGWERKZEUG : 878 441 -1
- STIFT (PN) : Tab 5.8 x 0.8 (1-967 108 -2)
- MATERIAL : Cu Zn / Sn
- LEITERQUERSCHNITT : 4,0mm² FLK (angelötet)
- GEHÄUSE : Messerleiste PN 965 371 -1, SPT-Geh. PN 967 030 -1
- MESSAUFBAU : 78pol. Gehäuse, 8polig bestückt



Kurve1: vor Streßtest
 Kurve2: nach Streßtest

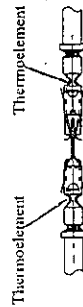

Stromerwärmung

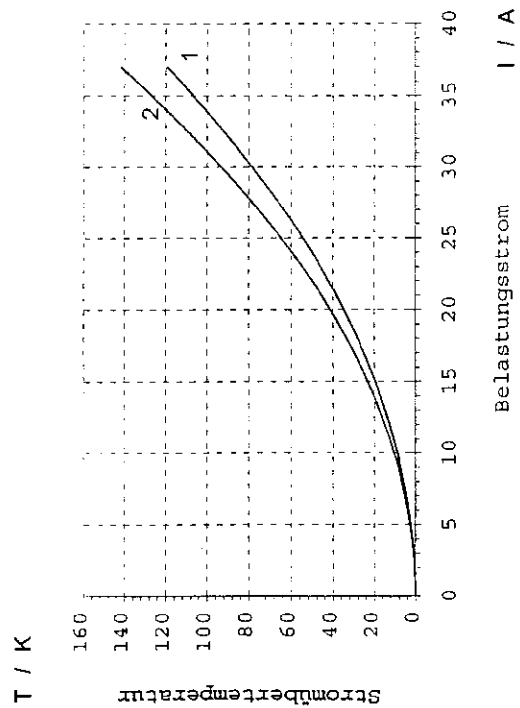

Derating - Kurve



Diagramm 4b: Strombelastbarkeit (vor und nach elektrischem Streßtest)
 - Cu Sn4 / Sn / 4,0mm² EDS

SHEET		AMP AMP DEUTSCHLAND GmbH Langen b. Ffm		
26	OF 32	LOC AI	NO A4	REV 108-18025-0 G
NAME Standard Power Timer				

Standard Power Timer (4polig)

Vor und nach elektr. Streßtest

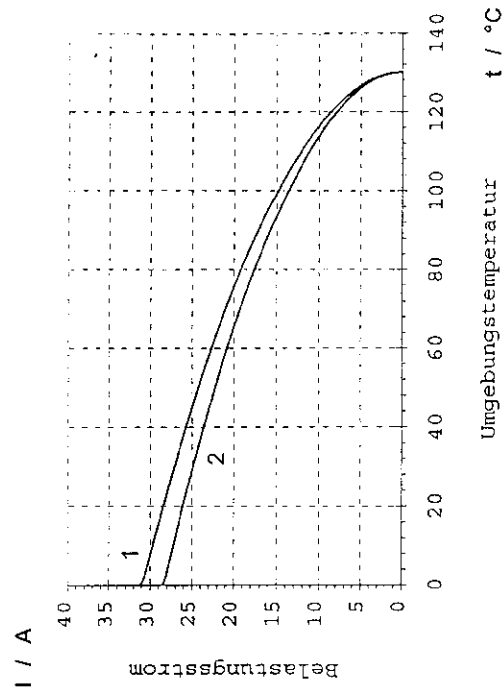
- BUCHSE (PN) : 928 966 -1
- MATERIAL : Cu Fe2 / Sn
- LEITERQUERSCHNITT : 4.0mm² FLR
- ANSCHLAGWERKZEUG : 878 441 -1
- STIFT (PN) : Flachstecker 5.8 x 0.8 (2-963 736 -1)
- MATERIAL : Cu Fe2 / Sn
- LEITERQUERSCHNITT : 4.0mm² FLR
- GEHÄUSE : Flachstecker-Geh. 5.8 PN 1-965 345 -1, SPT-Geh. PN 1-965 344 -1
- MESSAUFBAU : 4 Gehäuse jeweils mit 4 Kontakten voll bestückt.

AMP
 Deutschland GmbH
 LABOR BENSHEIM

Kurve1: vor Streßtest
 Kurve2: nach Streßtest

Thermoelement



Stromerwärmung

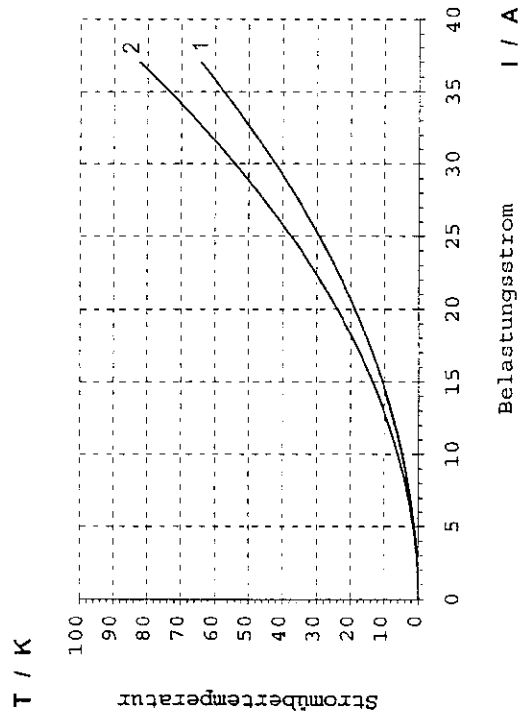

Derating - Kurve



Diagramm 4c: Strombelastbarkeit (vor und nach elektrischem Streßtest)
 - Cu Fe2 / Sn / 4,0mm²

SHEET		AMP AMP DEUTSCHLAND GmbH Langen b. Ffm			
27	OF	32	LOC A1	NO A4	REV G
			108-18025-0		
NAME					
Standard Power Timer					

Standard Power Timer (4polig)

Vor und nach elektr. Streßtest

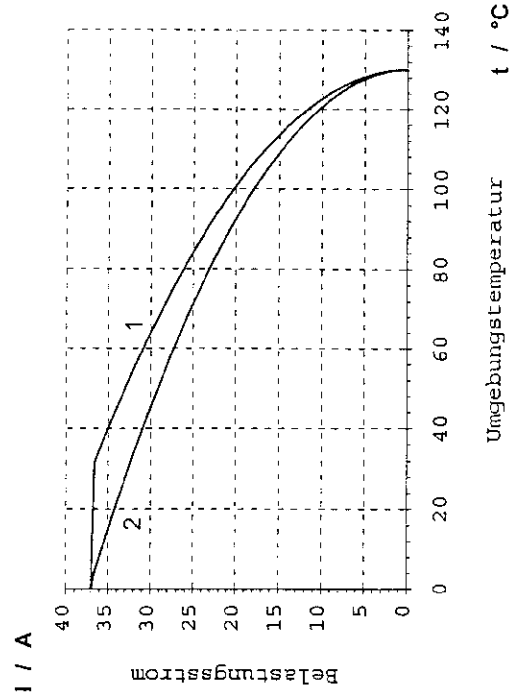

- BUCHSE (PN) : 928 966 -1
- MATERIAL : Cu Fe2 / Sn
- LEITERQUERSCHNITT : 4,0mm² FLR EDS
- ANSCHLAGWERKZEUG : 878 441 -1
- STIFT (PN) : Tab 5.8 x 0.8 (1-967 108 -2)
- MATERIAL : Cu Zn / Sn
- LEITERQUERSCHNITT : 4,0mm² FLK (angelötet)
- GEHÄUSE : Messerleiste PN 965 371 -1, SPT-Geh. PN 967 030 -1
- MESSAUFBAU : 78pol. Gehäuse, 8polig bestückt

Kurve1: vor Streßtest
Kurve2: nach Streßtest



Diagramm 4d: Strombelastbarkeit (vor und nach elektrischem Streßtest)
- Cu Fe2 / Sn / 4,0mm² EDS

SHEET		AMP AMP DEUTSCHLAND GmbH Langen b. Ffm			
28	OF	32	LOC A1	NO A4	REV G
			108-18025-0		
NAME					
Standard Power Timer					

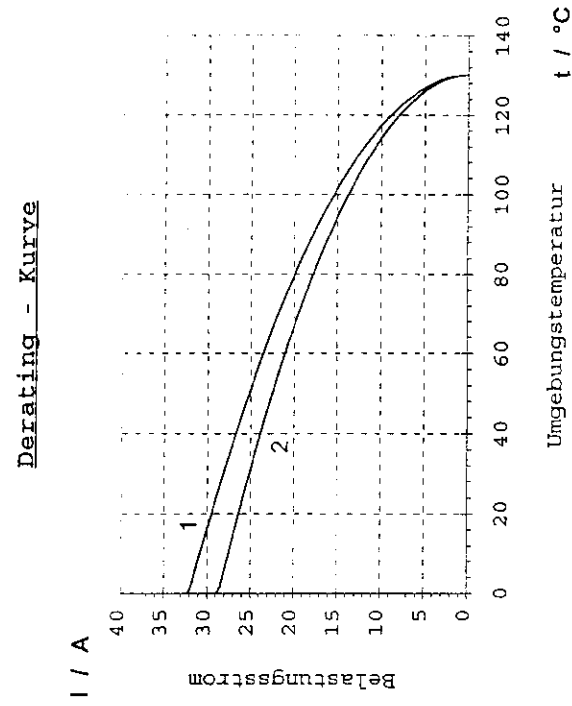
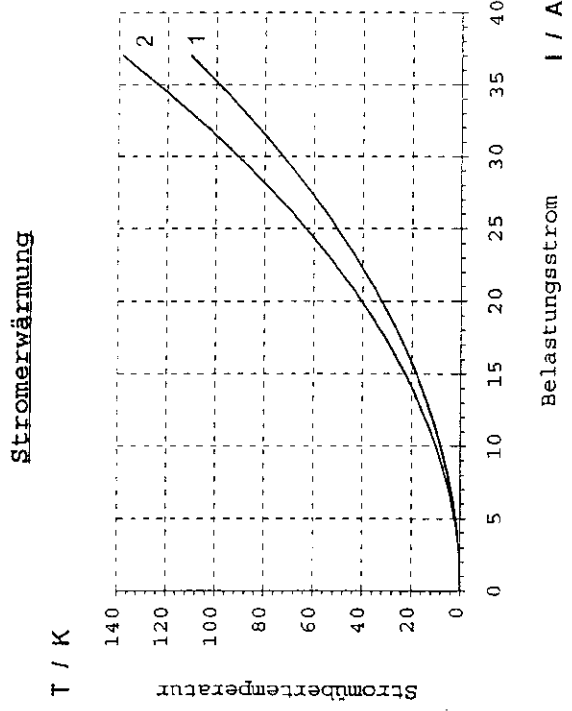
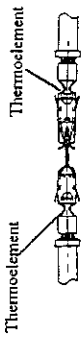

Standard Power Timer (4polig)

Vor und nach elektr. Streßtest

- BUCHSE (PN) : 963 709 -4
- MATERIAL : Cu Sn4 / Ag
- LEITERQUERSCHNITT : 4,0mm² FLK
- ANSCHLAGWERKZEUG : 2- 878 738 -2
- STIFT (PN) : Flachstecker 5.8 x 0.8 (1- 963 736 -2)
- MATERIAL : Cu Sn4 / Ag
- LEITERQUERSCHNITT : 4,0mm² FLR
- GEHÄUSE : Flachstecker-Geh. 5.8 PN 1- 965 345 -1, SPT-Geh. PN 1- 965 344 -1
- MESSAUFBAU : 4 Gehäuse jeweils mit 4 Kontakten voll bestückt.

Kurve1: vor Streßtest
 Kurve2: nach Streßtest



Diagramm 4e: Strombelastbarkeit (vor und nach elektrischem Streßtest)
 - Cu Sn4 / Ag / 4,0mm²

SHEET		AMP AMP DEUTSCHLAND GmbH Langen b. FfM		
29	OF	32	LOC A1	NO A4
			108-18025-0	REV G
NAME				
Standard Power Timer				

Standard Power Timer (4polig)

Vor und nach elektr. Streßtest

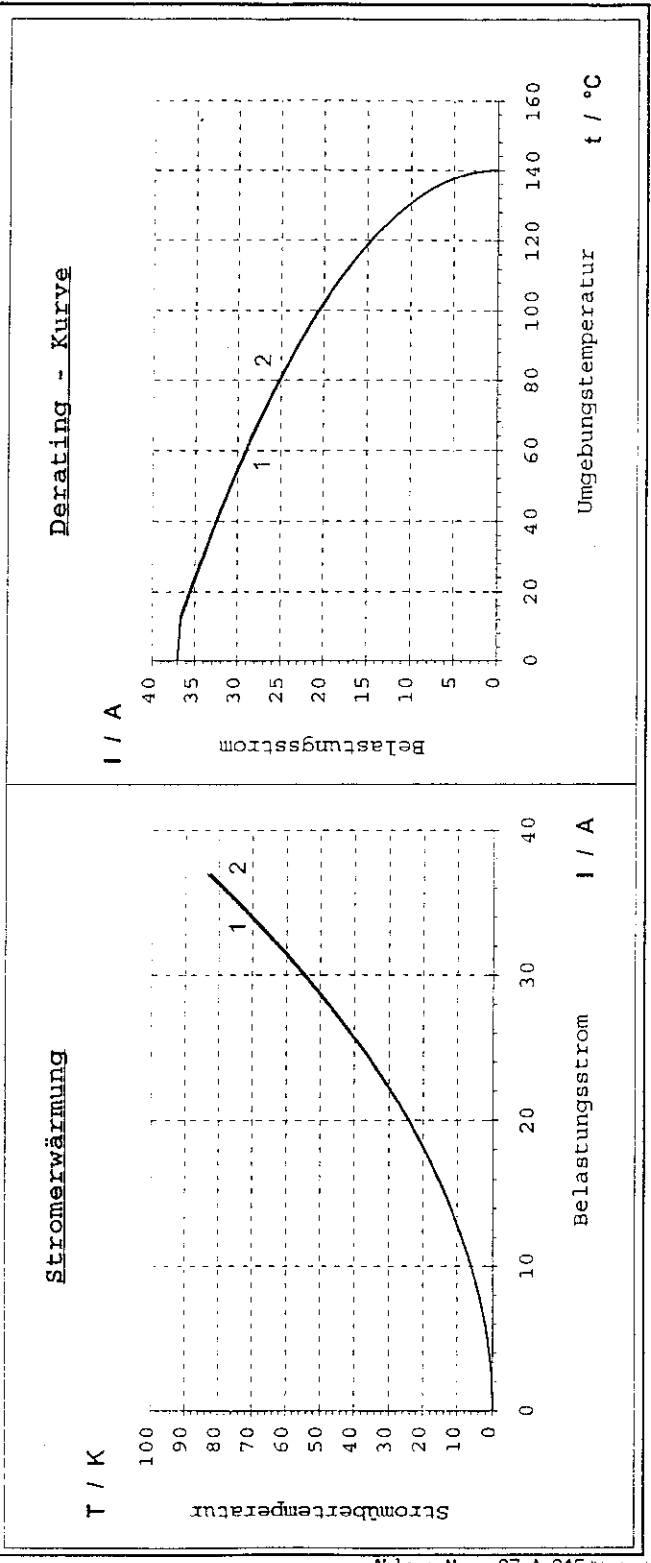
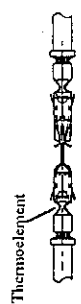
- BUCHSE (PN) : 963 709 -5
- MATERIAL : Cu Fe2 / Ag
- LEITERQUERSCHNITT : 4,0mm² FLK
- ANSCHLAGWERKZEUG : 2- 878 738 -2
- STIFT (PN) : Flachstecker 5,8 x 0,8 (2- 963 736 -2)
- MATERIAL : Cu Fe2 / Ag
- LEITERQUERSCHNITT : 4,0mm² FLR
- GEHÄUSE : Flachstecker-Geh. 5,8 PN 1- 965 345 -1, SPT-Geh. PN 1- 965 344 -1
- MESSAUFBAU : 4 Gehäuse jeweils mit 4 Kontakten voll bestückt.

AMP
 Deutschland GmbH
 LABOR BENSHEIM

Kurve1: vor Streßtest
 Kurve2: nach Streßtest

Thermoclement



Stromerwärmung

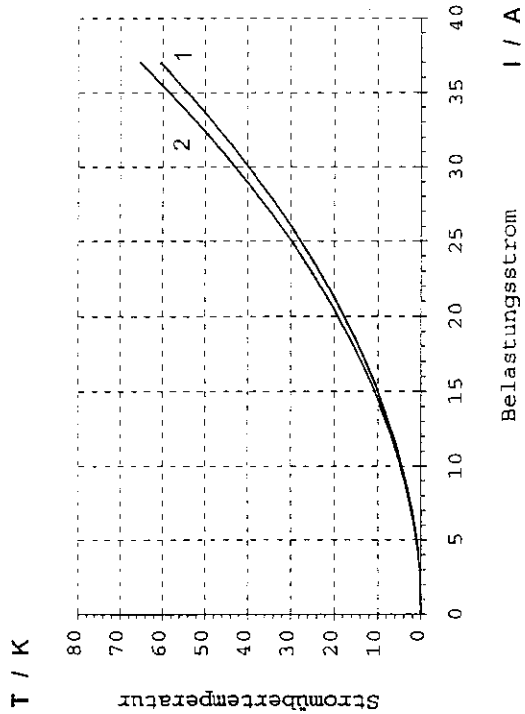

Derating - Kurve



Diagramm 4f: Strombelastbarkeit (vor und nach elektrischem Streßtest)
 - Cu Fe2 / Ag / 4,0mm²

SHEET		AMP AMP DEUTSCHLAND GmbH Langen b. Ffm		
30	OF	32	LOC	NO
			AI	A4
NAME			108-18025-0	REV
			G	G
Standard Power Timer				

Standard Power Timer (4polig)

Vor und nach elektr. Streßtest

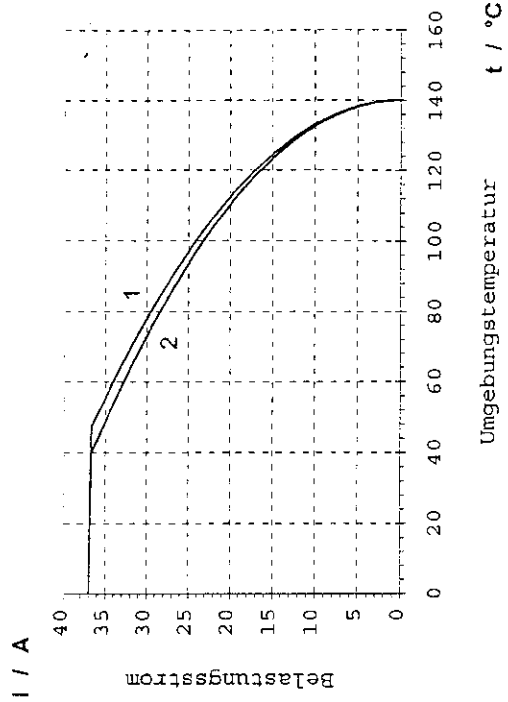

- BUCHSE (PN) : 2-928 966 -1
- MATERIAL : Cu Sn4 / Au
- LEITERQUERSCHNITT : 4,0mm² FLR EDS
- ANSCHLAGWERKZEUG : 878 441 -1
- STIFT (PN) : Tab 5.8 x 0.8 (x-967 108 -x)
- MATERIAL : Cu Zn / Au
- LEITERQUERSCHNITT : 4,0mm² FLK (angelötet)
- GEHÄUSE : Messerleiste PN 965 371 -1, SPT-Geh. PN 967 030 -1
- MESSAUFBAU : 2 Gehäuse (78pol.), 8polig bestückt

Kurve1: vor Streßtest
 Kurve2: nach Streßtest

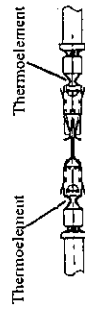

Stromerwärmung

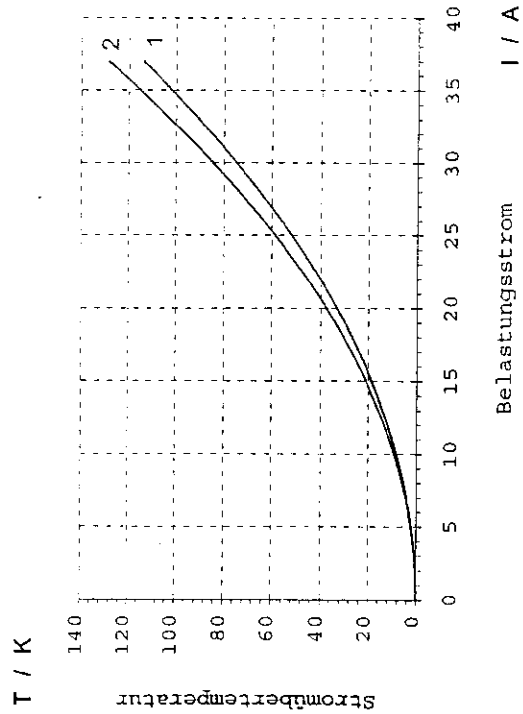

Derating - Kurve



Diagramm 4g: Strombelastbarkeit (vor und nach elektrischem Streßtest)
 - Cu Sn4 / Au / 4,0mm² EDS

SHEET		AMP AMP DEUTSCHLAND GmbH Langen b. FfM			
31	OF	32	LOC	NO	REV
			AI	A4	108-18025-0
NAME					
Standard Power Timer					

Standard Power Timer (4polig)

Vor und nach elektr. Streßtest

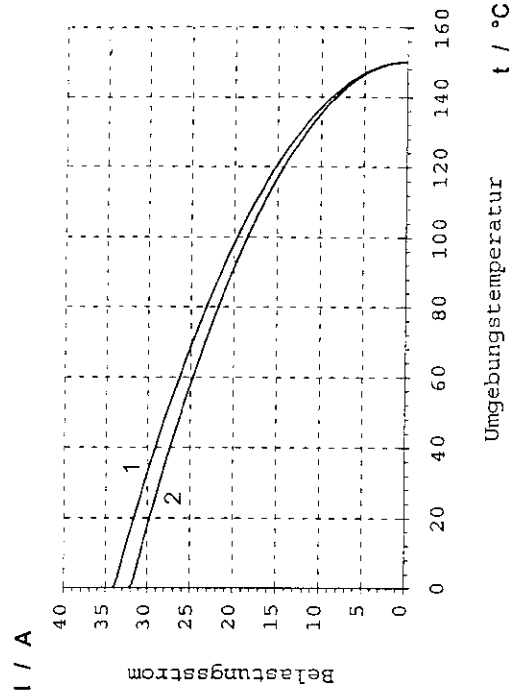

- BUCHSE (PN) : 1-928 966 -3
- MATERIAL : Cu Fe2 / Au
- LEITERQUERSCHNITT : 4,0mm² FLR EDS
- ANSCHLAGWERKZEUG : 878 441 -1
- STIFT (PN) : Tab 5.8 x 0.8 (x- 967 108 -x)
- MATERIAL : Cu Zn / Au
- LEITERQUERSCHNITT : 4,0mm² FLK (angelötet)
- GEHÄUSE : Messerleiste PN 965 371 -1, SPT-Geh. PN 967 030 -1
- MESSAUFBAU : 2 Gehäuse (78pol.), 8polig bestückt

Kurve1: vor Streßtest
 Kurve2: nach Streßtest

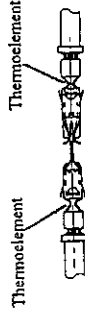

Stromerwärmung

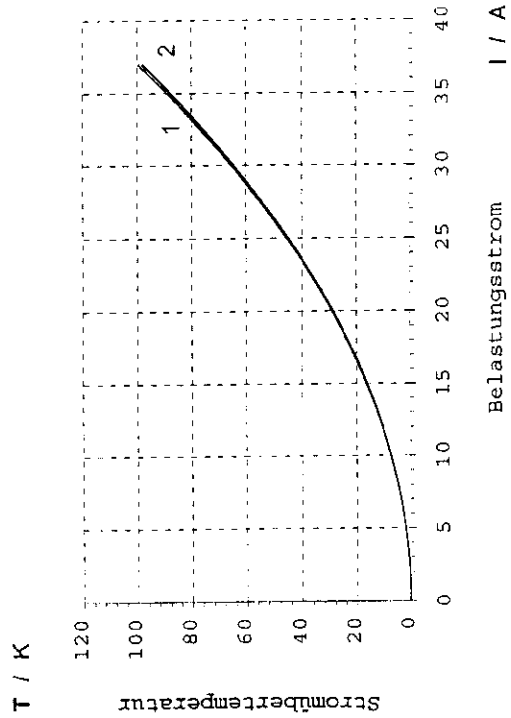

Derating - Kurve

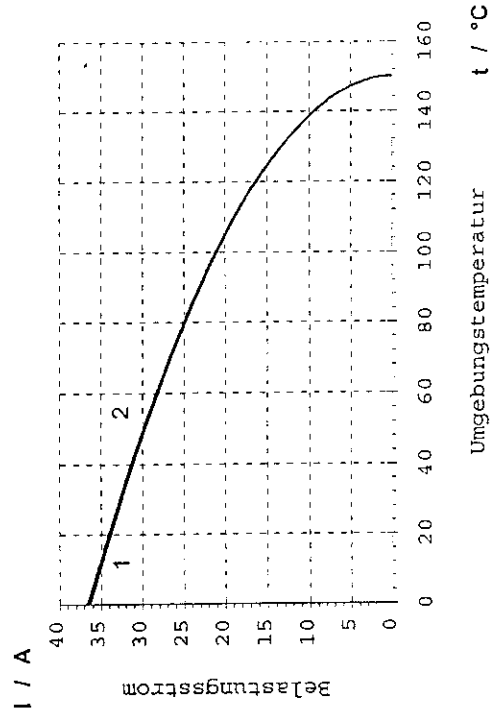

Diagramm 4h: Strombelastbarkeit (vor und nach dem elektrischem Streßtest)
 - Cu Fe2 / Au / 4,0mm² EDS

SHEET		AMP AMP DEUTSCHLAND GmbH Langen b. Ffm		
32	OF	32	LOC	NO
			AI	A4
				108-18025-0
				REV
				G
NAME				
Standard Power Timer				