

# MicroSpeed

1,0 mm Steckverbinder

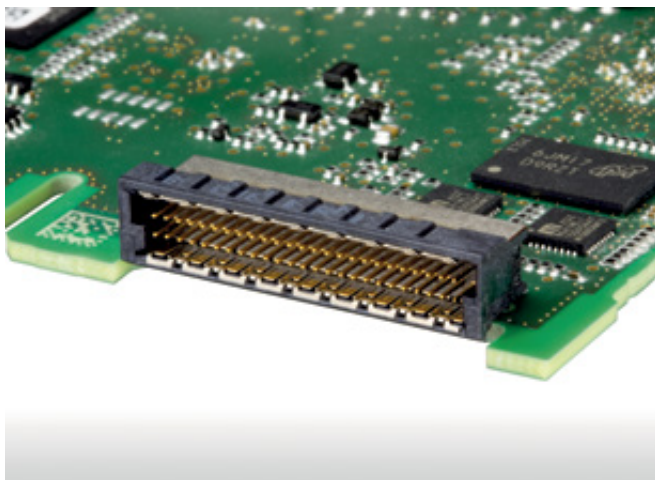
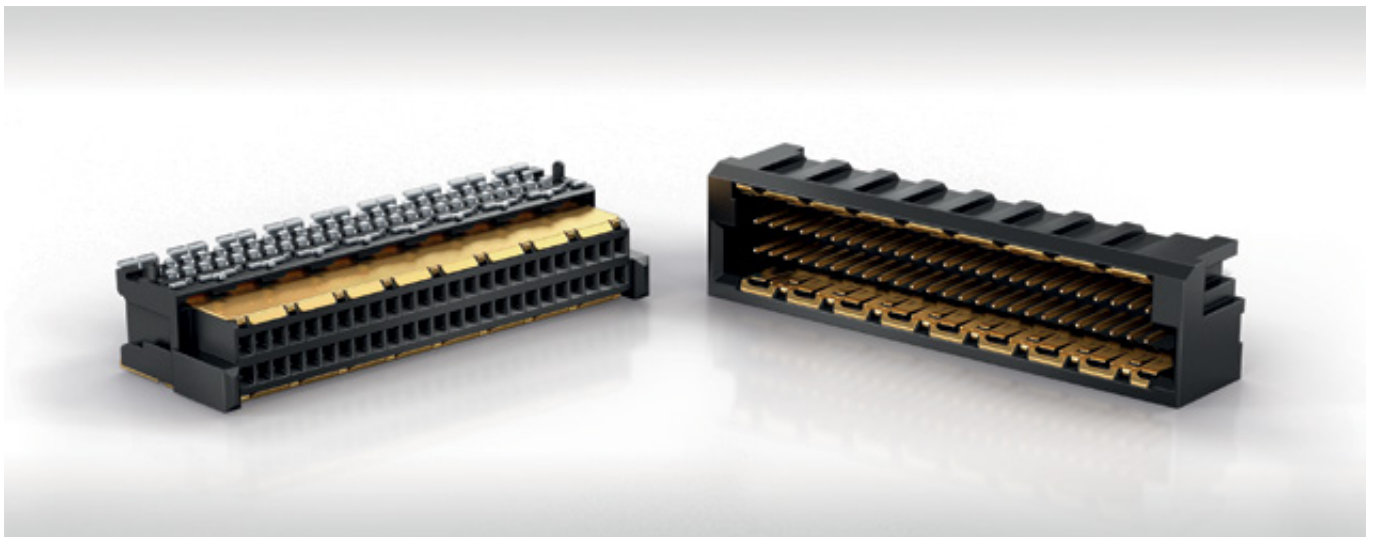

# MicroSpeed - HIGH-SPEED INTERCONNECT SOLUTIONS

ERNI's Steckverbinderfamilie MicroSpeed steht für schnelle Datenübertragung, hohe Signalintegrität und bewährte Zuverlässigkeit im dauerhaften Einsatz.

Die geschirmten MicroSpeed Steckverbinder im 1,0-mm-Raster sind für Datenraten bis zu 25 Gbit/s ausgelegt. Die Steckverbinder eignen sich hervorragend für kommende Kommunikationsstandards wie Next Generation Ethernet 100 Gbit/s (IEEE 802.3ba), Optical Internetworking Forum (OIF), USB 3.1 etc. Typische Anwendungen finden sich in der Daten- und Telekommunikation, im High-End-Computing, in der Medizintechnik und industriellen Automatisierung mit schnellen Übertragungen und hohen Datenvolumina.

Mit dem optimierten Schirmkonzept lässt sich die elektromagnetische Verträglichkeit (EMV) deutlich verbessern. Die Steckverbinder weisen eine minimierte Störausstrahlung und sehr gute Störfestigkeit auf.

Die Rahmenbauweise mit polarisiertem Steckgesicht und die robuste Blind-Mate-Ausführung sind entscheidende Merkmale für den Einsatz im industriellen Umfeld. Der doppelschenklige Federkontakt sorgt für die sichere und zuverlässige Verbindung in rauen Umgebungen und gewährt eine hohe Überstecksicherheit von 1,5 mm.

MicroSpeed: moving data faster.

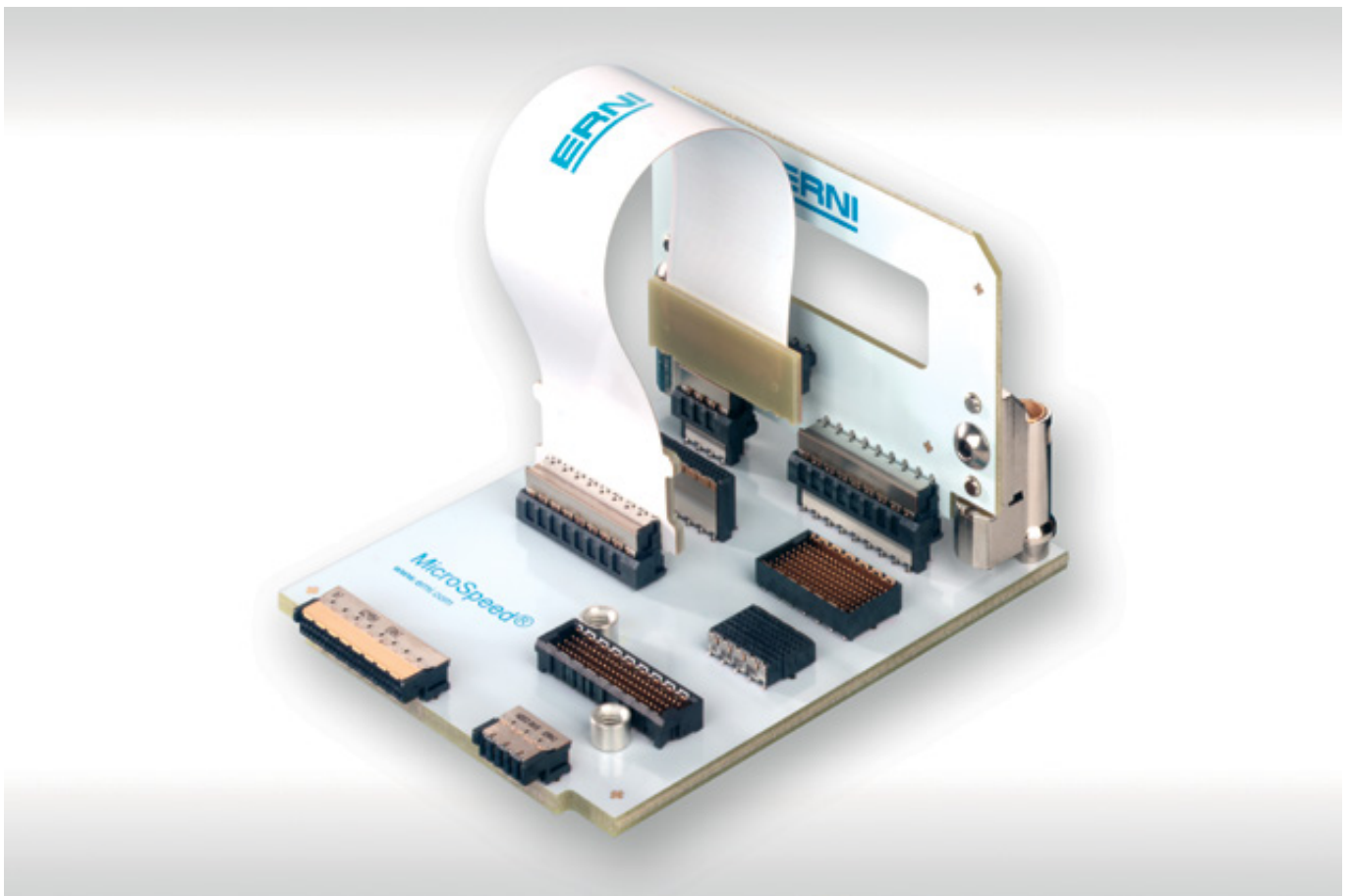

# TECHNISCHE MERKMALE

Raster	1,0 mm
Polzahl	26, 32, 44 und 50 (2-reihig), 75 (3-reihig), 91 und 133 (7-reihig)
Datenrate	bis zu 25 Gbit/s
Board-Abstand	5 - 20 mm
Anschlussstechnologie	Signalkontakte: Surface Mount Technology (SMT) Schirmkontakte: SMT oder Through Hole Reflow (THR)
Steckverbinder	MicroSpeed (2-reihige Versionen) MicroSpeed Triple (3-reihige Versionen) Open Pin Field Arrays (7-reihige Versionen)
Varianten	Messer- und Federleisten Gerade und abgewinkelt Kombi-Modul Standard (nicht-Blind-Mate) und Blind-Mate EMV verbesserte Schirmung MicroFlex FPC

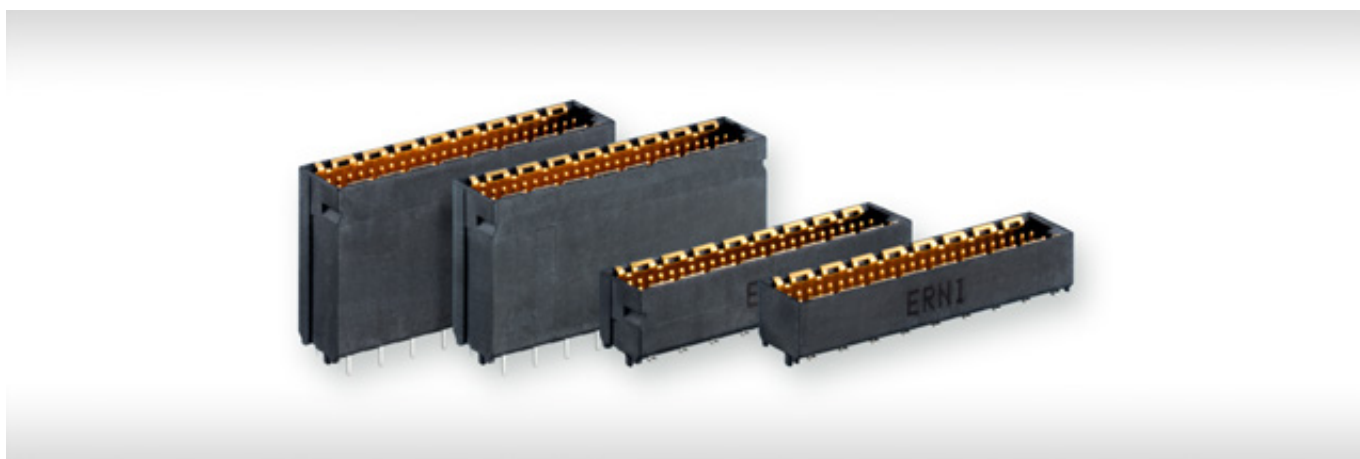

# EINSATZMÖGLICHKEITEN

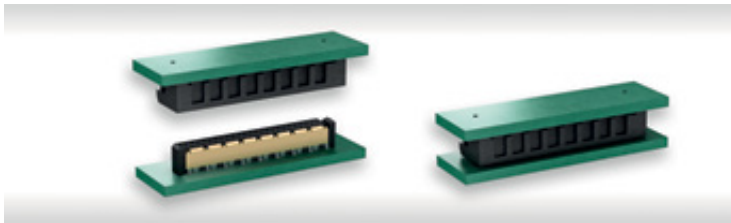

2-reihig gestapelte Leiterplatten (Mezzanin)

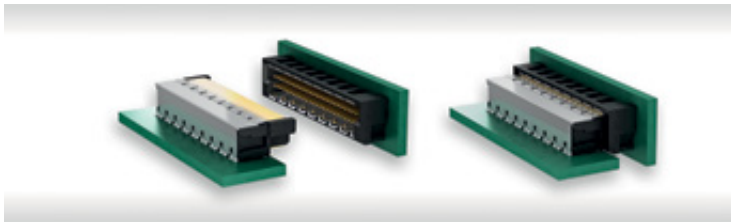

2-reihig orthogonale Leiterplatten

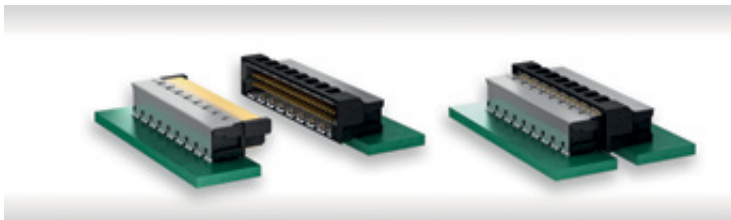

2-reihig Extender Card (koplanar)



MicroFlex FPC

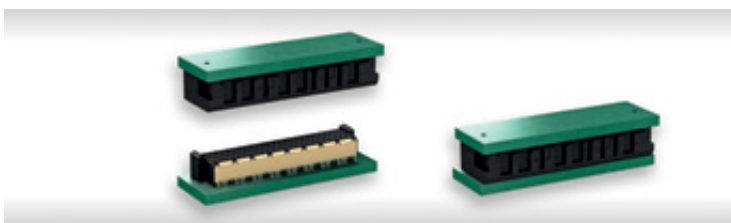

3-reihig gestapelte Leiterplatten (Mezzanin)

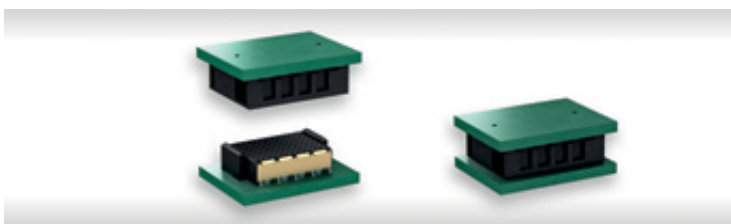

7-reihig gestapelte Leiterplatten (Mezzanin)

# VARIANTENÜBERSICHT

## Mechanisches Design & Schirmkonzept

Die Steckverbinder der MicroSpeed Familie bieten hervorragende Lösungen für die verschiedensten Anforderungen:

### Robustheit / Größe des Steckverbinders

- Standard (sehr kleiner Footprint)
- Blind-Mate (sehr robust, etwas größerer Footprint)

### Elektromagnetische Verträglichkeit (EMV)

- Standard-Schirmungen (sehr gute EMV-Performance)
- EMV-verbesserte Schirmungen (hervorragende EMV-Eigenschaften, minimierte Koppelinduktivität)

## Blind Mate Design

- EMV-verbesserte Schirmungen (hervorragende EMV-Eigenschaften, minimierte Koppelinduktivität)
- Blind-Mate-Ausführungen verfügen über
  - eine ausgeprägte Polarisierung des Steckgesichts
  - vergrößerte Führungen zur Aufnahme des Gegensteckers
  - verstärkte Seitenwände
  - einen etwas größeren Footprint
- Selbstzentrierung der Blind-Mate Steckverbinder vereinfachen das korrekte Stecken
- Das Design ermöglicht ein gleichmäßiges und zuverlässiges Stecken selbst unter erschwerten Bedingungen
- Robuste Steckverbinder für raue Umgebungsbedingungen

## Schirmdesign

### Standard-Schirmung

- EMV-Feder auf Federleiste

### EMV-verbesserte Schirmung

- EMV-Feder auf Messerleiste
- Zusätzliche SMT-Pads an Schirmung für Messer- und Federleiste

Deutlich reduzierte Koppelinduktivität, daher hervorragende elektromagnetische Verträglichkeit.

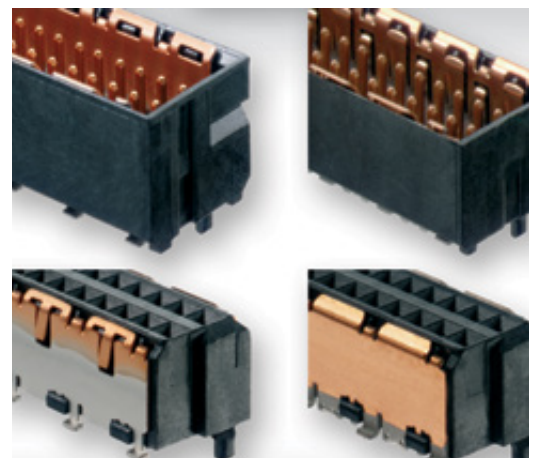
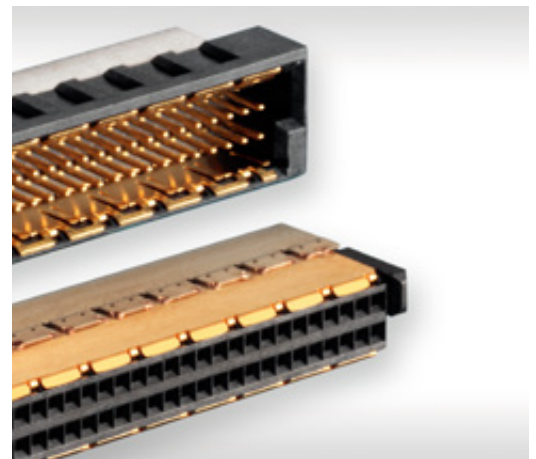
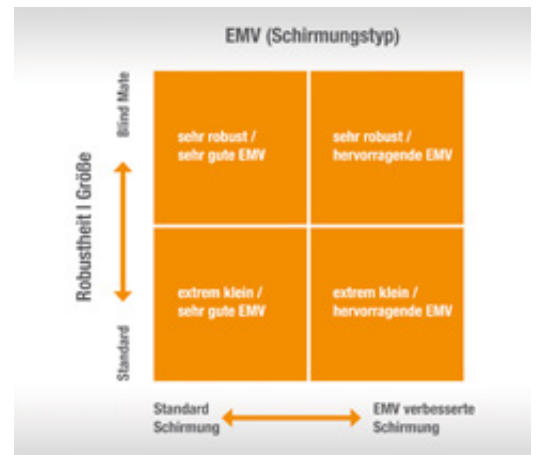



# VARIANTENÜBERSICHT

## High-End EMV-Schirmung

- Optimale Performance und effektive elektromagnetische Kompatibilität wird durch das High-End Schirmungskonzept des MicroSpeed ermöglicht
  - Standard-Schirmung: hervorragende Störfestigkeit / Immunität gegenüber elektrostatischen Entladungen (ESD)
  - minimiert die elektromagnetische Störausstrahlung (EMI) und reduziert unerwünschte Einflüsse auf sensible Bauelemente erheblich
- Die EMV-verbesserte Schirmung erzielt branchenweite Bestwerte, durch signifikante Reduzierung der induktiven Kopplung
- Dadurch profitieren anspruchsvolle Kommunikationssysteme von hoher Signalintegrität und sicherer Datenübertragung
- Optional lassen sich die Schirmungen als Power Planes verwenden, für bis zu 10 A pro Schirmung

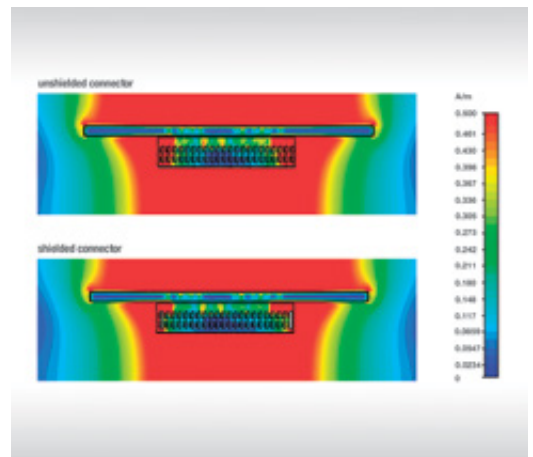

## VORTEILE

### Kontaktdesign und Zuverlässigkeit

- Hoch-zuverlässig durch doppelschenkliges Federkontakt-Design:
  - Kontakttulpe 90° umgeformt
  - Sichere Kontaktgabe auf der gewalzten, homogenen Oberfläche
  - Breite Kontaktfläche zwischen den Steckpartnern
  - Geringe Oberflächenrauigkeit minimiert Verschleiß
  - Niedriger Kontaktwiderstand
- Bietet hervorragenden Toleranzausgleich
- Überstecksicherheit 1,5 mm
- Lebensdauer: >500 Steckzyklen
- Kontaktoberfläche: vergoldet
- Befettete Kontakte zur Vermeidung von Reibkorrosion



### Steckgesicht

- Ummanteltes Gehäuse zum Schutz der Kontakte
- hochtemperaturbeständiger Kunststoff
- Ausgeprägte Polarisierung vermeidet Fehlstecken
- Selbstzentrierender Fangbereich und große Einführungsschrägen erlauben hohe Stecktoleranzen
- Schlanke und niedrige Bauform für einen ungehinderten Luftstrom zur Kühlung in der Anwendung

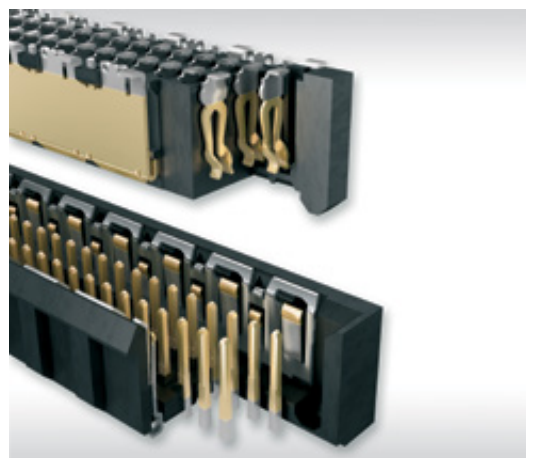

# VORTEILE

## SMT/SMT und SMT/THR Anschluss

- Oberflächenmontierte Steckverbinder (SMT Kontakte / SMT Schirmung)
  - beidseitige Board-Bestückung
  - 100% Koplanarität von  $\leq 0,1$  mm führt zu hervorragenden Lötresultaten
- Optionale THR-Kontakte an Schirmung (SMT Kontakte / THR Schirmung)
  - THR-Schirmkontakte bieten stabile, mechanische Lötstellen für anspruchsvolle Industrieanwendungen

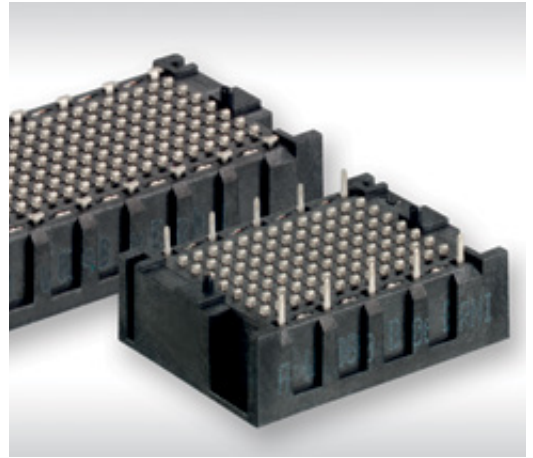

## Überkopflöten

MicroSpeed Steckverbinder schaffen die Voraussetzungen zur hocheffizienten Verarbeitung der Flachbaugruppe.

- Überkopflöten von SMT-Feder- und Messerleisten (gerade, low-profile)

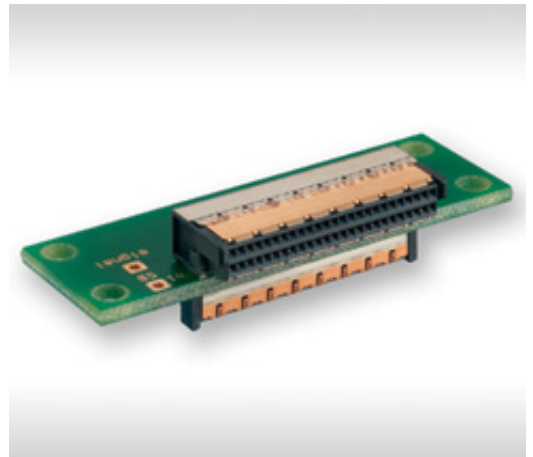

## MicroFlex FPC

High-Speed Verbindungen mit mehrlagigen, starrflexiblen Leiterplatten, z. B.

- Zweilagige FPCs
- Hohe Datenübertragung: 25 Gbit/s
- 20 differenzielle Paare
- 500 mm Länge
- MicroSpeed Open Pin Field Array, 133 Pins
- Testgeräte für 100 Gigabit optisches Netzwerksystem

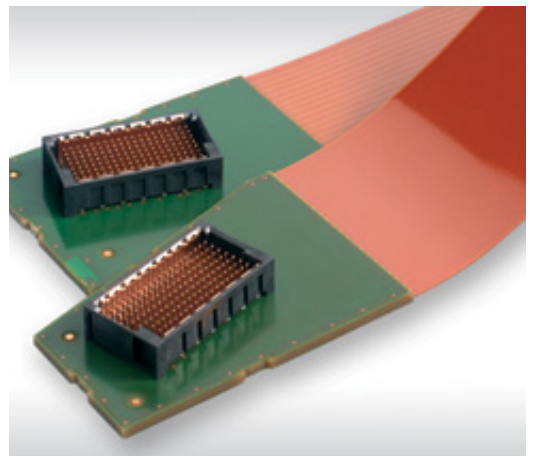

# VORTEILE

## Pick & Place Pad

- Ansaughaube (Pick & Place Pad) bei geraden Steckverbindern
- Hochtemperaturbeständiger Kunststoff hält der Reflow-Löttemperaturen stand
- Abgewinkelte Versionen werden üblicherweise an der glatten Schirmoberfläche angesaugt

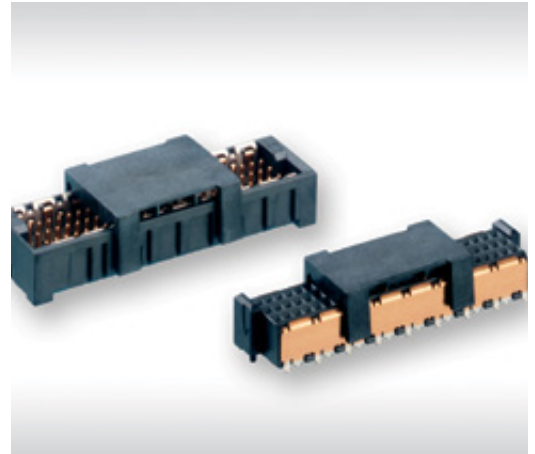

# HOCHFREQUENZEIGENSCHAFTEN

## Performance

Plattformen der nächsten Generation erfordern optimale Performance und Signalintegrität beim Routing von High-Speed Signalen. Der kontrollierte Impedanzverlauf bei gleichzeitiger Minimierung von Störstellen stellt eine Herausforderung dar. Auch unerwünschte Kopplung benachbarter Signalleitungen kann die Verzerrung des Signals zur Folge haben.

- MicroSpeed Steckverbinder vereinen optimierte High-Speed-Performance mit hervorragender Signalintegrität.
- Die beste Performance wird erfahrungsgemäß bei niedrigen Stapelhöhen erreicht, da der Zeitraum für Reflexionen und unerwünschte Kopplung sehr kurz ist.

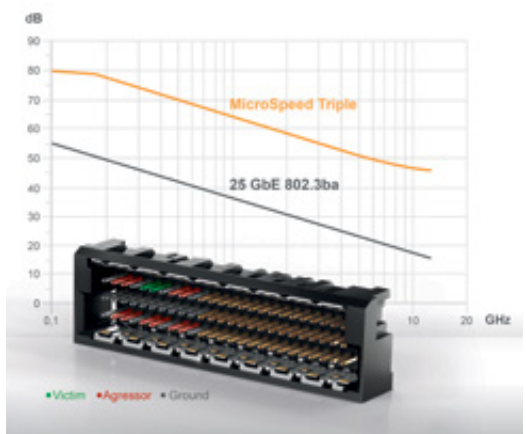

## High-Speed Charakteristik

Einfügedämpfung als Leistungsmerkmal für Signalintegrität und High-Speed-Charakterisierung: MicroSpeed High-Speed Charakterisierung basiert auf einer Einfügedämpfung (IL) von 0,5 dB.

- Performance 25 Gbit/s bei 0,5 dB IL / 12,5 GHz
- Erfüllt 100 Gigabit Ethernet Standard (IEEE 802.3ba; 25 Gbit/s pro Kanal)
- Bis zu 42 differentielle IOs für hohe Übertragungsraten von 25+ Gbit/s
- Niedrige Induktivität zwischen Signalkontakten und Schirmung

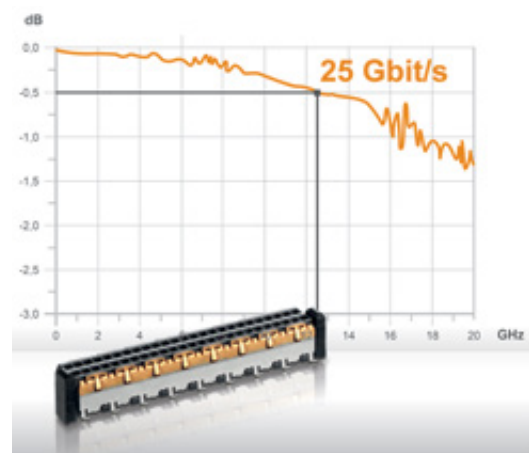



# HOCHFREQUENZEIGENSCHAFTEN

## Signalintegrität

MicroSpeed Steckverbinder und Open Pin Field Arrays bieten maximale Routingflexibilität für transversale, longitudinale bzw. vermaschte Pinbelegungen.

- Variable Signal-to-Ground Belegungen erfüllen individuelle Crosstalk-Anforderungen (NEXT/FEXT) und sorgen für hohe Signalintegrität
- MicroSpeed Triple ermöglicht die Reduzierung von Crosstalk um bis zu 90% für bestimmte Anordnungen

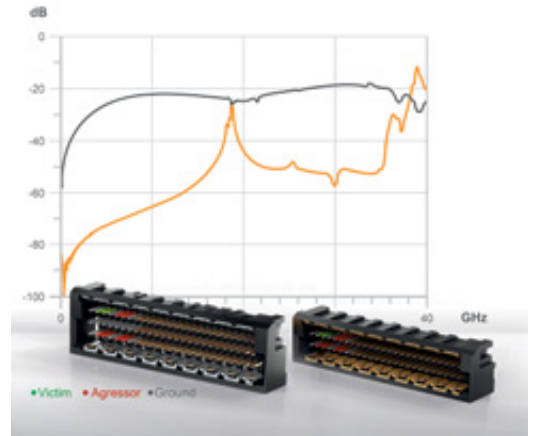

## Kontrollierte Impedanz

- Impedanzkontrollierte Steckverbinder zur Minimierung von Impedanz-Fehlanpassungen
- 50  $\Omega$  (Single-ended) bzw. 100  $\Omega$  bei differentieller Signalübertragung

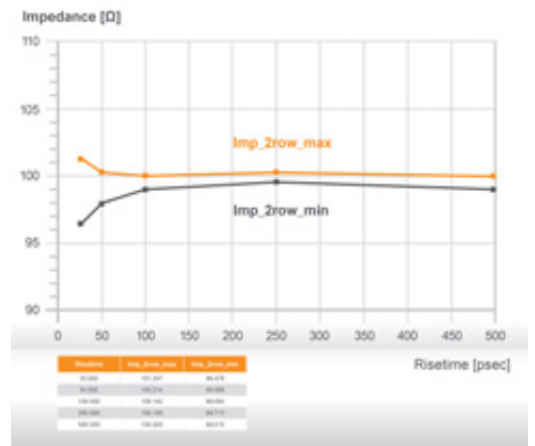

# VERARBEITUNG

## Gurtverpackung

- transportsicher geschützt
- automatisch verarbeitbar



## Automatische Bestückung und Reflow-Lötverfahren

- für effiziente Verarbeitung auf modernen Bestückungslinien

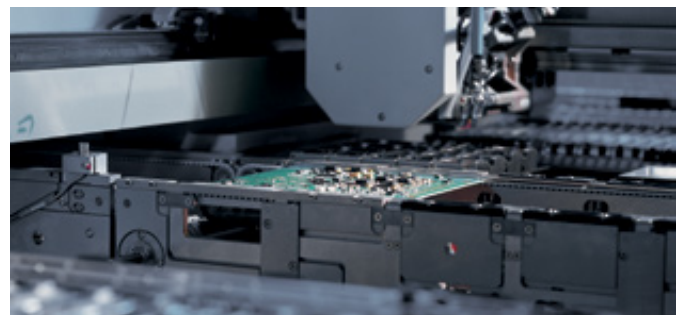

# STECKBEDINGUNGEN

## Überstecksicherheit (50 pin Blind-Mate Version)

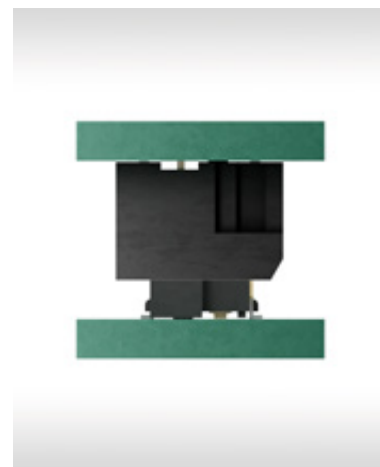
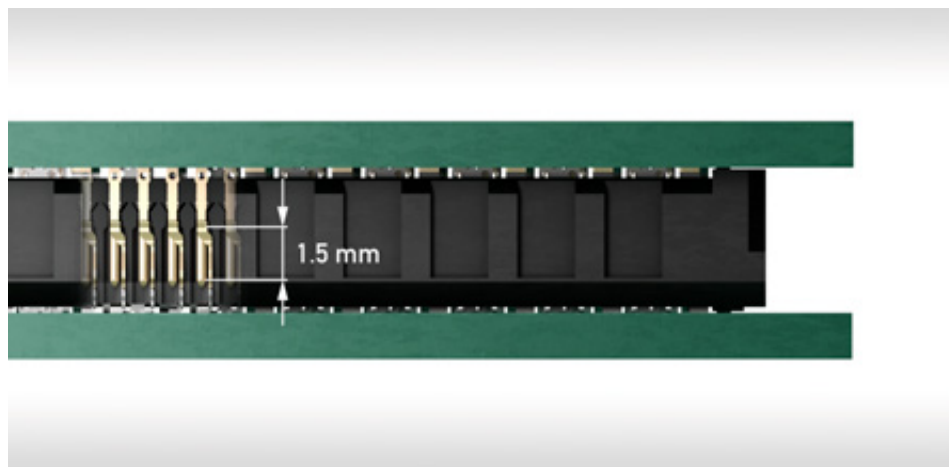

## Zulässiger Winkelversatz für die sichere Selbstzentrierung (50 pin Blind-Mate Version)

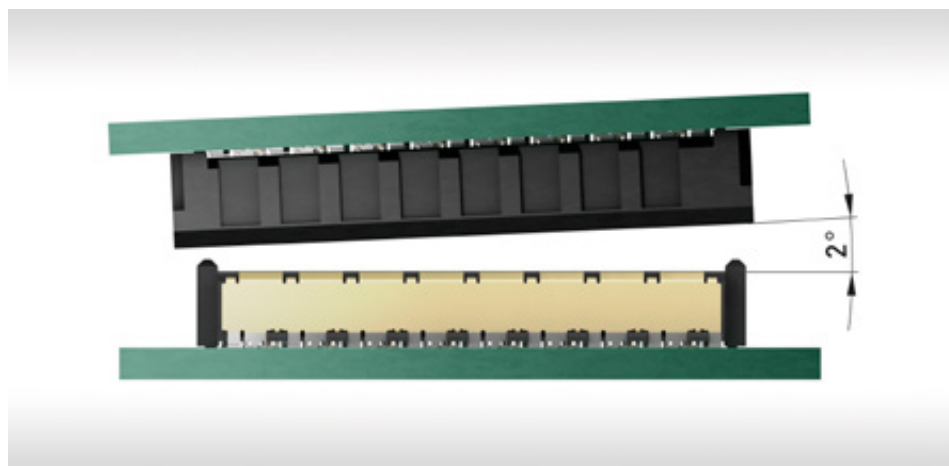

## Zulässiger Mittenversatz für die sichere Selbstzentrierung (50 pin Blind-Mate Version)

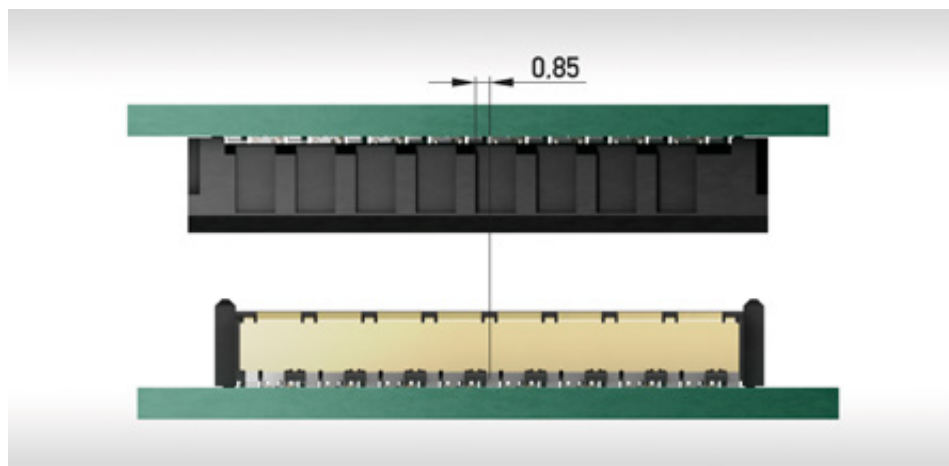

# BOARD-TO-BOARD ABSTAND

## Flexible Board Abstände



Board-to-Board Abstand	Steckhöhe Messerleiste	Steckhöhe Federleiste
5 - 6 mm	1 mm	4 mm
6 - 7 mm	2 mm	4 mm
7 - 8 mm	1 mm	6 mm
8 - 9 mm	2 mm	6 mm
9 - 10 mm	1 mm	8 mm
10 - 11 mm	2 mm	8 mm
11 - 12 mm	1 mm	10 mm
12 - 13 mm	2 mm	10 mm
13 - 14 mm	9 mm	4 mm
14 - 15 mm	10 mm	4 mm
15 - 16 mm	9 mm	6 mm
16 - 17 mm	10 mm	6 mm
17 - 18 mm	9 mm	8 mm
18 - 19 mm	10 mm	8 mm
19 - 20 mm	9 mm	10 mm
20 - 21 mm	10 mm	10 mm

# ELEKTRISCHE UND MECHANISCHE KENNWERTE

## Technische Kennwerte

Beschreibung	Standard	Messer- und Federleisten
Klimakategorie	DIN EN 60068-1 Test b	55 / 125 / 56
Temperaturbereich		-55 / 125 °C
Strombelastbarkeit pro Kontakt	IEC60512 Test 5b	ca. 1 A Signalkontakt / 10 A pro Schirmblech
Luft- und Kriechstrecke (min.)		Kontakt - Kontakt 0,5 mm
Betriebsspannung	IEC 60664-1	Die zulässigen Betriebsspannungen hängen von der Kundenanwendung und den anwendbaren oder vorgegebenen Sicherheitsanforderungen ab. Die Isolationsanforderungen gemäß IEC 60664-1 gelten für das gesamte Elektrogerät. Daher sind die Werte für die maximalen Kriech- und Luftabstände der zusammengesteckten Steckverbinder als Teil des gesamten Strompfads angegeben. In der Praxis können die Luft- und Kriechstrecken wegen des Leiterbilds der Leiterplatte oder der verwendeten Verdrahtung geringer sein und müssen separat in Betracht gezogen werden. Daher können die Werte der Kriech- und Luftstrecken für die jeweilige Anwendung kleiner sein als beim eigentlichen Steckverbinder.
Spannungsfestigkeit	IEC 60512 Test 4a	Kontakt - Kontakt 500 V <sub>eff</sub> Kontakt - Schirmblech 500 V <sub>eff</sub>
Durchgangswiderstand	IEC 60512 Test 2a	< 25 mΩ bis < 50 mΩ (je nach Bauhöhe)
Isolationswiderstand	IEC 60512 Test 3a	> 10 <sup>4</sup> MΩ
Schwingen, sinusförmig	IEC 60512 Test 6d	10 - 2000 Hz 20 g
Kontaktunterbrechung (während Schwingtest)	IEC 60512 Test 2e	< 1 μs
Schocken, halbsinusförmig	IEC 60512 Test 6c	50 g 11 ms
Kontaktunterbrechung (während Schocktest)	IEC 60512 Test 2e	< 1 μs
Mechanische Lebensdauer	IEC 60512 Test 9a	500 Steckzyklen
Steck- und Ziehkräfte	IEC 60512 Test 13b	max. 0,5 N pro Kontakt
Einzelziehkraft mit Lehre	IEC 60512 Test 16e	> 0,1 N

# ELEKTRISCHE UND MECHANISCHE KENNWERTE

## Technische Kennwerte

Beschreibung	Standard	Messer- und Federleisten
<b>Signalübertragung</b>		
Datenrate		bis zu 25 Gbit/s
Multiline Crosstalk		< 0,5% bei 50 ps (10-90%)
Differenzielle Impedanz		100 Ω
Single-ended Impedanz		50 Ω
<b>Verarbeitungsbedingungen</b>		
max. Reflow-Löttemperatur	JEDEC J-STD-020	20 - 40 s bei 260 °C
Koplanarität		< 0,1 mm
<b>Gehäusematerial</b>		
Isolierkörper		LCP
CTI Wert	IEC 112	175
UL Flammwidrigkeit	UL 94	V-0
UL Zulassung Kunststoff		E83005
MSL	JEDEC J-STD-020	Level 1
<b>Kontaktmaterial</b>		
Basismaterial		Cu Legierung
Steckbereich		vergoldet
Anschlussbereich		Sn
<b>Umweltverträglichkeit</b>		
Recycling		leichte Trennbarkeit der Einzelkomponenten
<b>Produktzulassung</b>		
UL/CSA		E84703



# STANDARD EMV VERBESSERT, ABGEWINKELTE FEDERLEISTE

## Produktspezifikation

- abgewinkelt, 2-reihig
- 26-, 50-polig
- Datenraten bis zu 25 Gbit/s
- EMV verbesserte Schirmung
- Schirmkontakte mit SMT- oder THR-Anschluss
- Gurtverpackung
- verfügbare Teilenummern finden Sie auf unserer Website



## Maßzeichnungen | 50-polige Variante

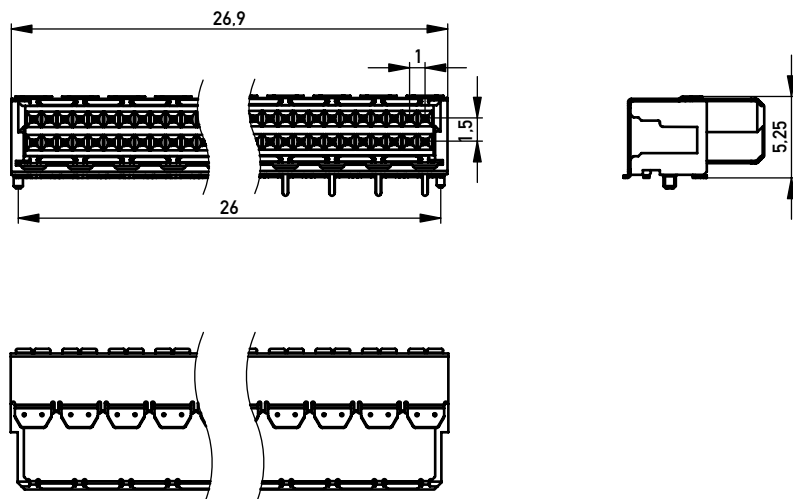

## Layoutvorschlag

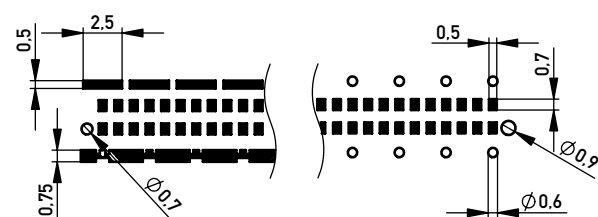

# BLIND-MATE EMV VERBESSERT, ABGEWINKELTE FEDERLEISTE

## Produktspezifikation

- Abgewinkelt, 2-reihig
- 32-, 44-, 50-polig
- Blind-Mate Design
- Datenraten bis zu 25 Gbit/s
- EMV verbesserte Schirmung
- Schirmkontakte mit SMT- oder THR-Anschluss
- Gurtverpackung
- verfügbare Teilenummern finden Sie auf unserer Website



## Maßzeichnungen | 50-polige Variante

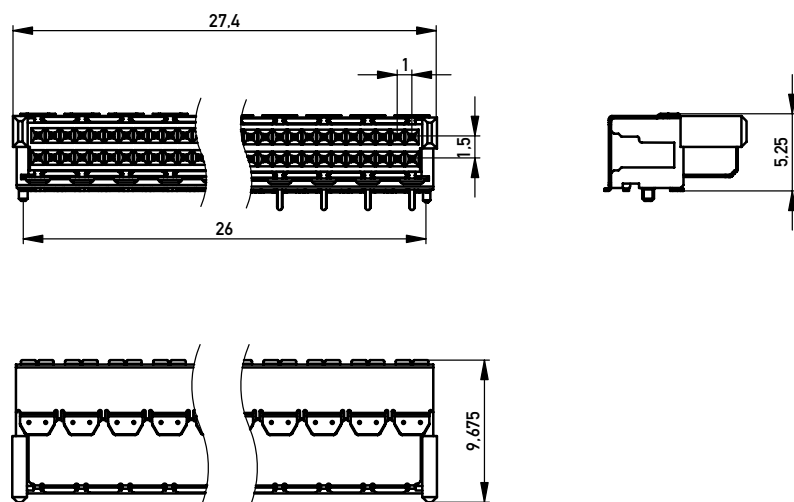

## Layoutvorschlag

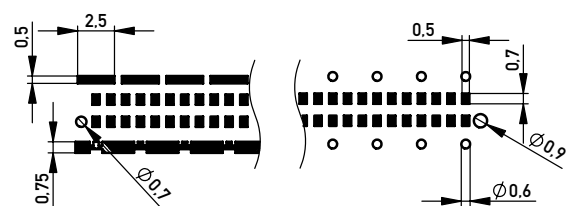

# STANDARD, GERADE FEDERLEISTE

## Produktspezifikation

- Gerade, 2-reihig
- 50-polig
- Datenraten bis zu 25 Gbit/s
- Standard Schirmung
- Schirmkontakte mit SMT- oder THR-Anschluss
- Bauhöhen: 4, 6, 8, 10 mm
- Gurtverpackung
- verfügbare Teilenummern finden Sie auf unserer Website



## Maßzeichnungen | 50-polige Variante

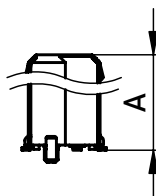
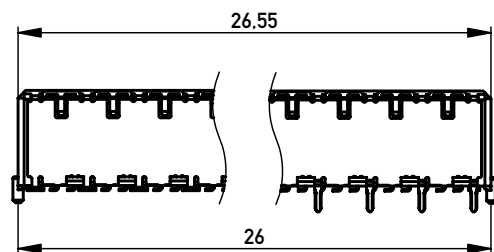

Steckhöhe	A
4 mm	3,80
6 mm	5,80
8 mm	7,80
10 mm	9,80

Alle Maße in mm.

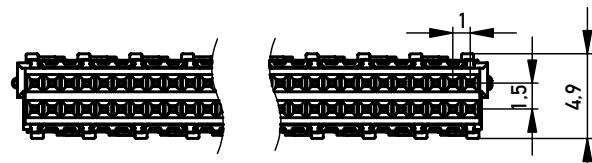

## Layoutvorschlag

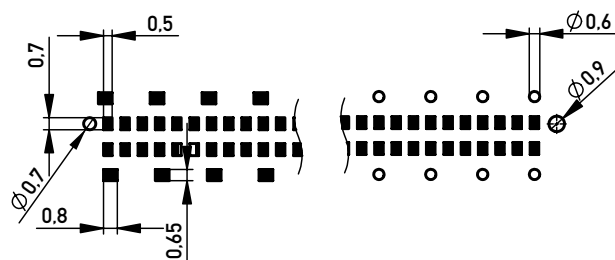

# BLIND-MATE, GERADE FEDERLEISTE

## Produktspezifikation

- Gerade, 2-reihig
- 50-polig
- Blind-Mate Design
- Datenraten bis zu 25 Gbit/s
- Standard Schirmung
- Schirmkontakte mit SMT- oder THR-Anschluss
- Bauhöhen: 4, 6, 8, 10 mm
- Gurtverpackung
- verfügbare Teilenummern finden Sie auf unserer Website



## Maßzeichnungen | 50-polige Variante

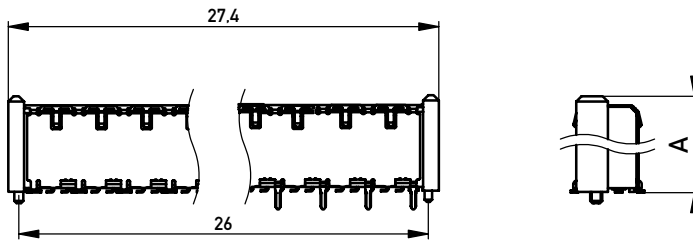

Steckhöhe	A
4 mm	4,40
6 mm	6,40
8 mm	8,40
10 mm	10,40

Alle Maße in mm.

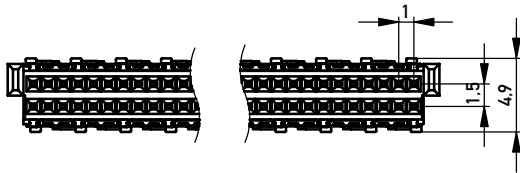

## Layoutvorschlag

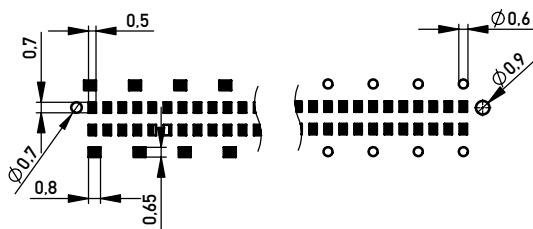

# STANDARD EMV VERBESSERT, GERADE FEDERLEISTE

## Produktspezifikation

- Gerade, 2-reihig
- 26-, 50-polig
- Datenraten bis zu 25 Gbit/s
- EMV verbesserte Schirmung
- Schirmkontakte mit SMT-Anschluss
- Bauhöhen: 4 mm
- Gurtverpackung
- verfügbare Teilenummern finden Sie auf unserer Website



## Maßzeichnungen | 50-polige Variante

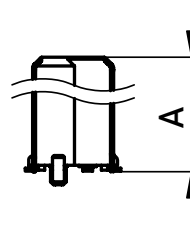
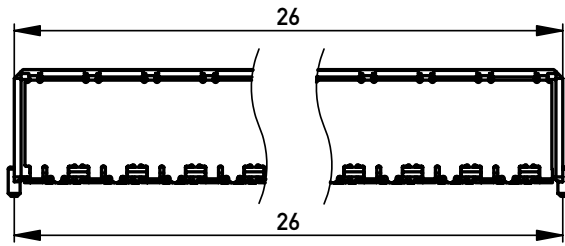

Steckhöhe	A
4 mm	3,80

Alle Maße in mm.

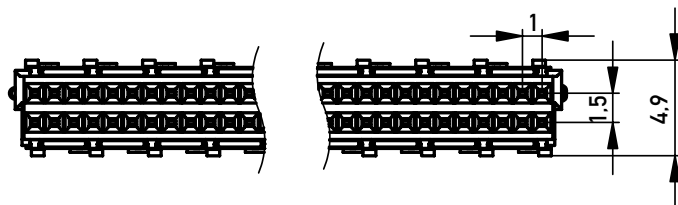

## Layoutvorschlag

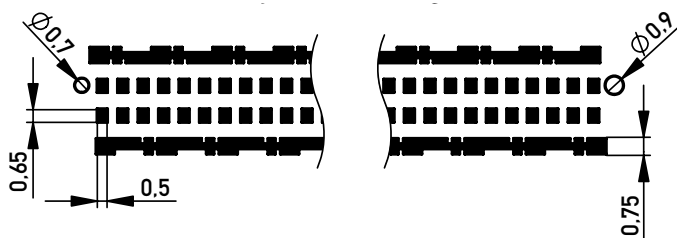



# BLIND-MATE EMV VERBESSERT, GERADE FEDERLEISTE

## Produktspezifikation

- Gerade, 2-reihig
- 32-, 50-polig
- Blind-Mate Design
- Datenraten bis zu 25 Gbit/s
- EMV verbesserte Schirmung
- Schirmkontakte mit SMT-Anschluss
- Bauhöhen: 4 mm
- Gurtverpackung
- verfügbare Teilenummern finden Sie auf unserer Website



## Maßzeichnungen | 50-polige Variante

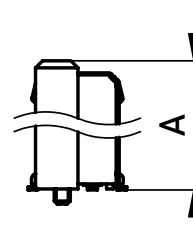
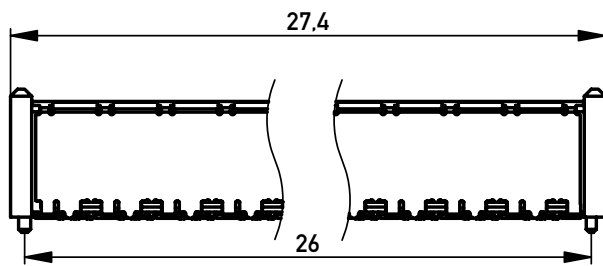

Steckhöhe	A
4 mm	4,40

Alle Maße in mm.

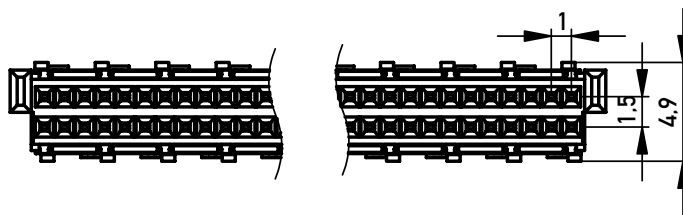

## Layoutvorschlag

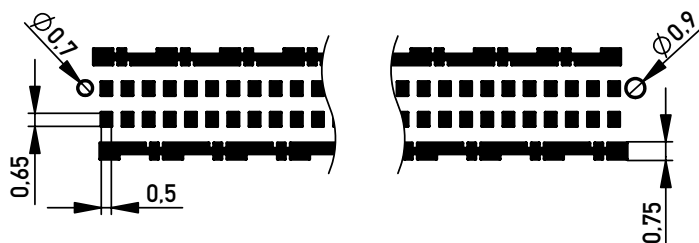

# STANDARD EMV VERBESSERT, ABGEWINKELTE MESSERLEISTE

## Produktspezifikation

- Abgewinkelt, 2-reihig
- 26-, 50-polig
- Datenraten bis zu 25 Gbit/s
- EMV verbesserte Schirmung
- Schirmkontakte mit SMT- oder THR-Anschluss
- Gurtverpackung
- verfügbare Teilenummern finden Sie auf unserer Website

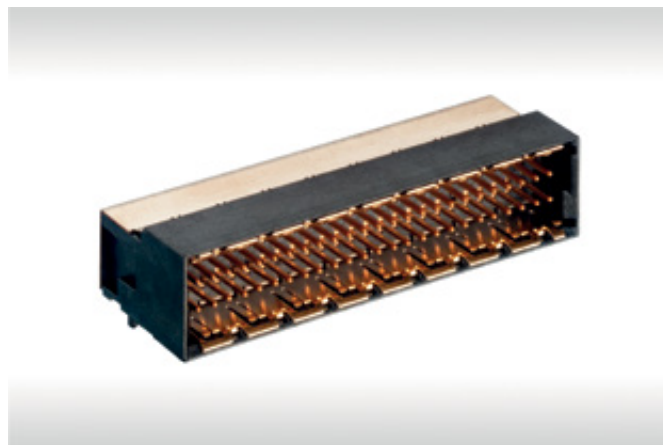

## Maßzeichnungen | 50-polige Variante

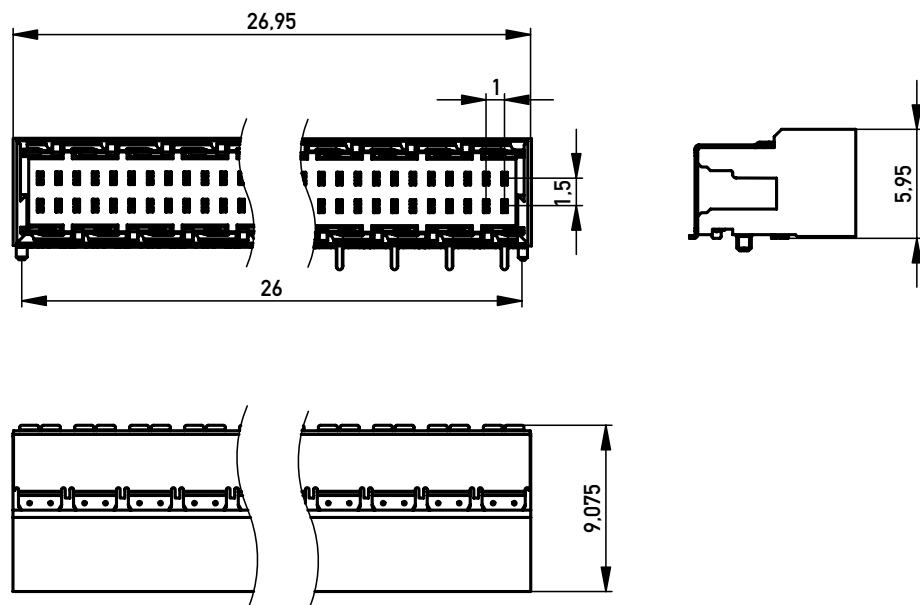

## Layoutvorschlag

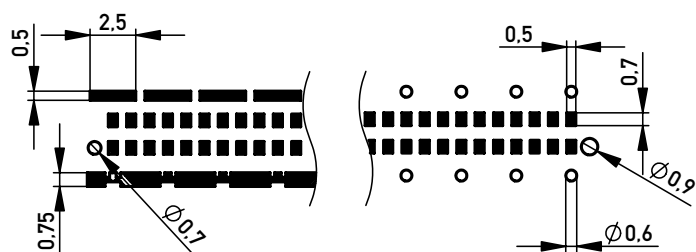

# BLIND-MATE EMV VERBESSERT, ABGEWINKELTE MESSERLEISTE

## Produktspezifikation

- Abgewinkelt, 2-reihig
- 32-, 50-polig
- Blind-Mate Design
- Datenraten bis zu 25 Gbit/s
- EMV verbesserte Schirmung
- Schirmkontakte mit SMT- oder THR-Anschluss
- Gurtverpackung
- verfügbare Teilenummern finden Sie auf unserer Website

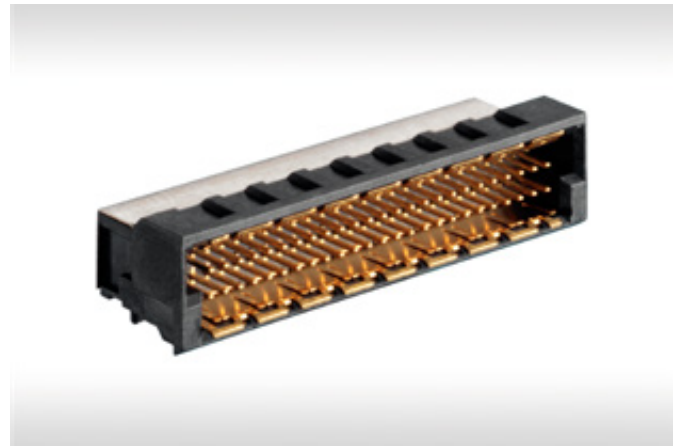

## Maßzeichnungen | 50-polige Variante

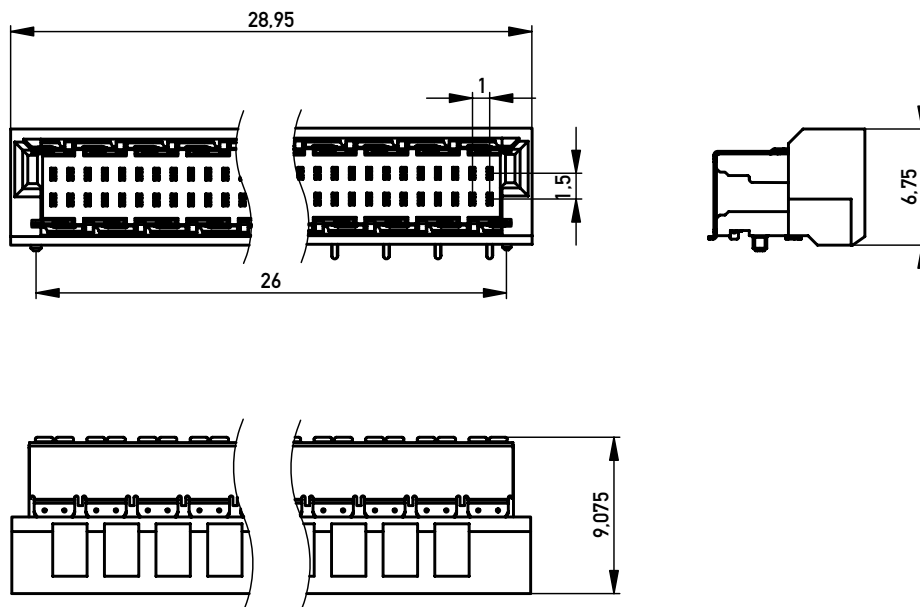

## Layoutvorschlag

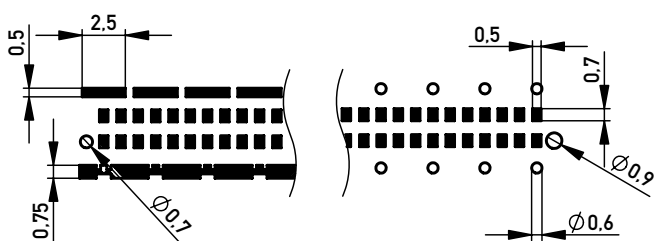

# STANDARD, GERADE MESSERLEISTE

## Produktspezifikation

- Gerade, 2-reihig
- 50-polig
- Datenraten bis zu 25 Gbit/s
- Standard Schirmung
- Schirmkontakte mit SMT- oder THR-Anschluss
- Bauhöhen: 1, 2, 9, 10 mm
- Gurtverpackung
- verfügbare Teilenummern finden Sie auf unserer Website



## Maßzeichnungen | 50-polige Variante

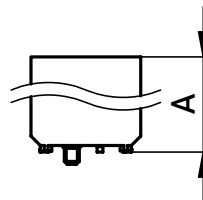
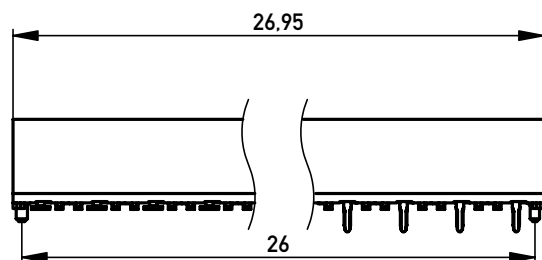

Steckhöhe	A
1 mm	4,80
2 mm	5,80
9 mm	12,80
10 mm	13,80

Alle Maße in mm.

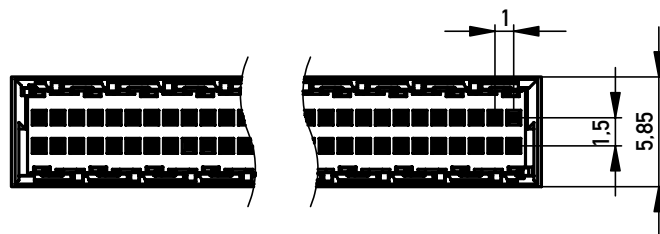

## Layoutvorschlag

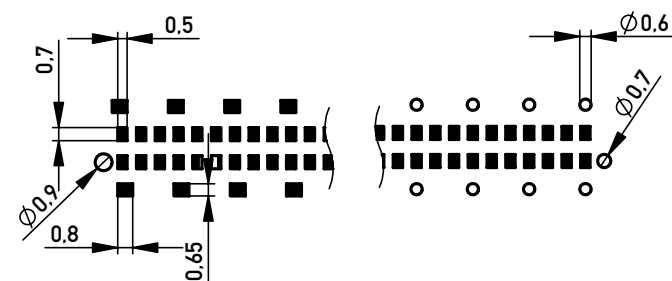

# BLIND-MATE, GERADE MESSERLEISTE

## Produktspezifikation

- Gerade, 2-reihig
- 50-polig
- Blind-Mate Design
- Datenraten bis zu 25 Gbit/s
- Standard Schirmung
- Schirmkontakte mit SMT- oder THR-Anschluss
- Bauhöhen: 1, 2, 9, 10 mm
- Gurtverpackung
- verfügbare Teilenummern finden Sie auf unserer Website

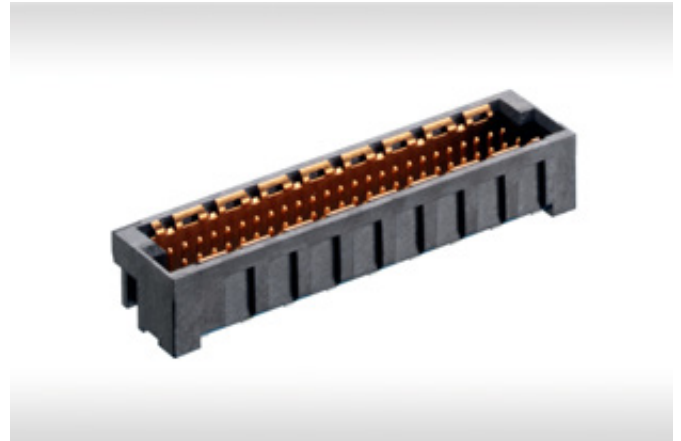

## Maßzeichnungen | 50-polige Variante

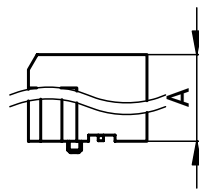
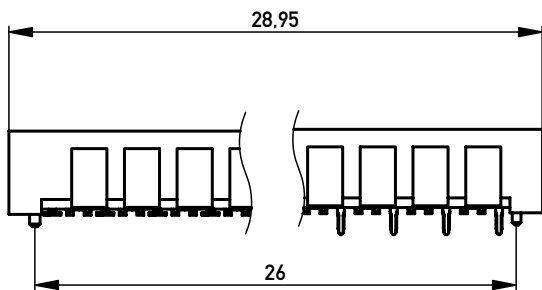

Steckhöhe	A
1 mm	4,80
2 mm	5,80
9 mm	12,80
10 mm	13,80

Alle Maße in mm.

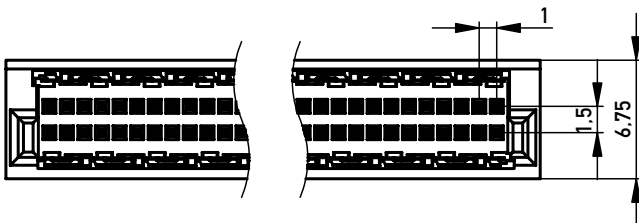

## Layoutvorschlag

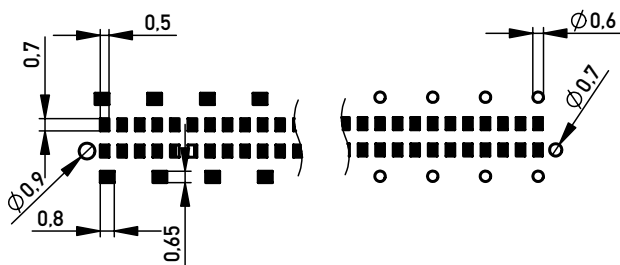



# STANDARD EMV VERBESSERT, GERADE MESSERLEISTE

## Produktspezifikation

- Gerade, 2-reihig
- 26-, 50-polig
- Datenraten bis zu 25 Gbit/s
- EMV verbesserte Schirmung
- Schirmkontakte mit SMT-Anschluss
- Bauhöhen: 1 mm
- Gurtverpackung
- verfügbare Teilenummern finden Sie auf unserer Website



## Maßzeichnungen | 50-polige Variante

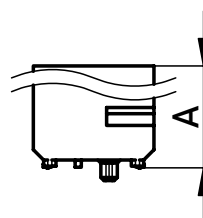
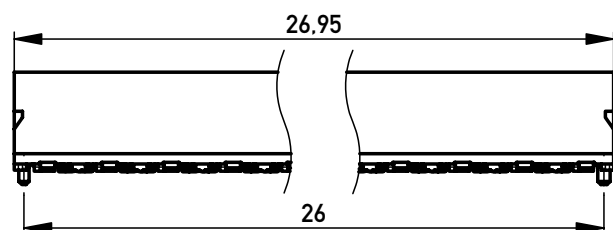

Steckhöhe	A
1 mm	4,80

Alle Maße in mm.

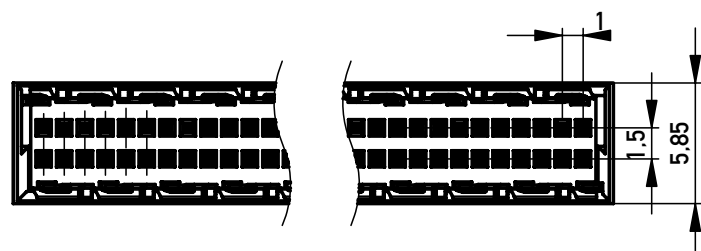

## Layoutvorschlag

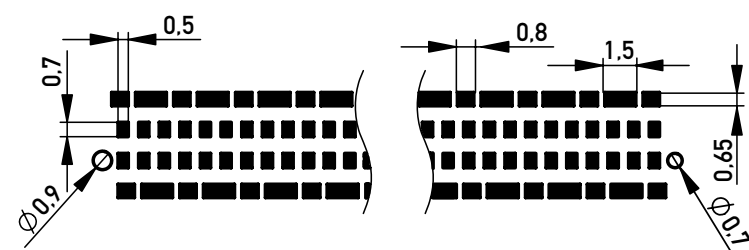

# BLIND-MATE EMV VERBESSERT, GERADE MESSERLEISTE

## Produktspezifikation

- Gerade, 2-reihig
- 32-, 44-, 50-polig
- Blind-Mate Design
- Datenraten bis zu 25 Gbit/s
- EMV verbesserte Schirmung
- Schirmkontakte mit SMT-Anschluss
- Bauhöhen: 1, 10 mm
- Gurtverpackung
- verfügbare Teilenummern finden Sie auf unserer Website



## Maßzeichnungen | 50-polige Variante

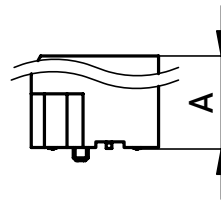
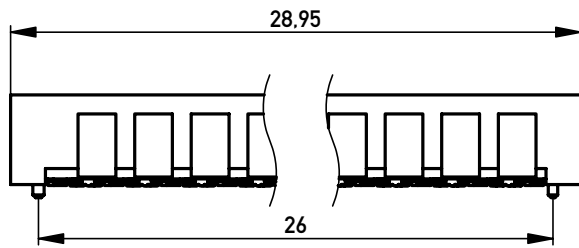

Steckhöhe	A
1 mm	4,80

Alle Maße in mm.

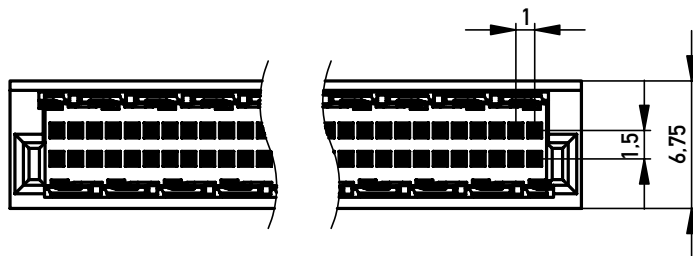

## Layoutvorschlag

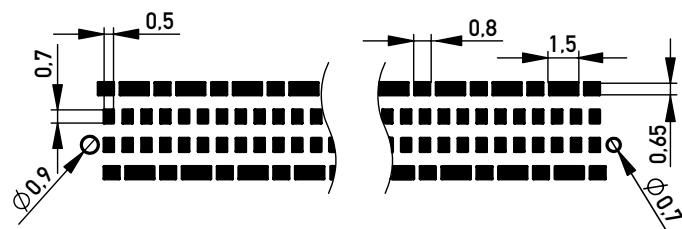

# KOMBI-MODUL

## Produktspezifikation

- Abgewinkelt, 2-reihig
- 26-polig
- Messer- und Federleiste
- Datenraten bis zu 25 Gbit/s
- Schirmkontakte mit SMT-Anschluss
- Gurtverpackung
- verfügbare Teilenummern finden Sie auf unserer Website



## Maßzeichnungen

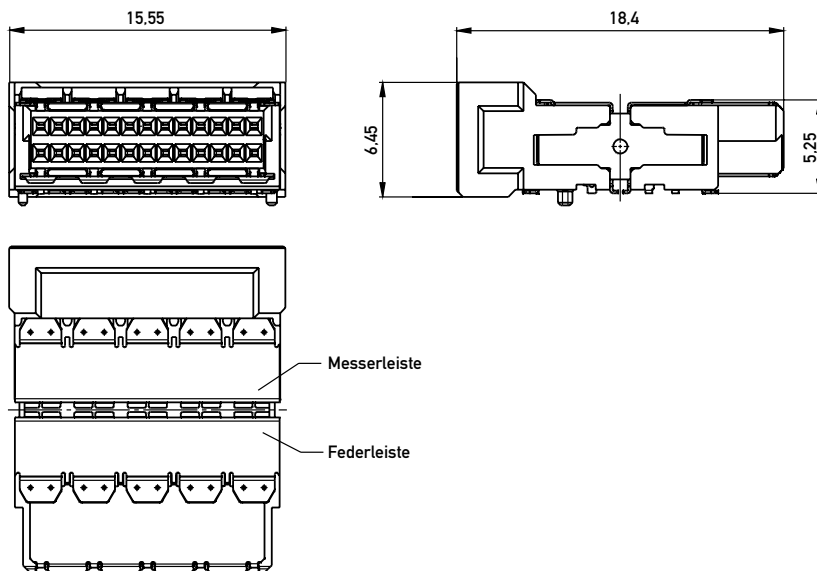

# BLIND-MATE EMV VERBESSERT, GERADE FEDERLEISTE

## Produktspezifikation

- Gerade, 3-reihig
- 75-polig
- Blind-Mate Design
- Datenraten bis zu 25 Gbit/s
- EMV verbesserte Schirmung
- Schirmkontakte mit SMT-Anschluss
- Bauhöhen: 4 mm
- Gurtverpackung
- verfügbare Teilenummern finden Sie auf unserer Website

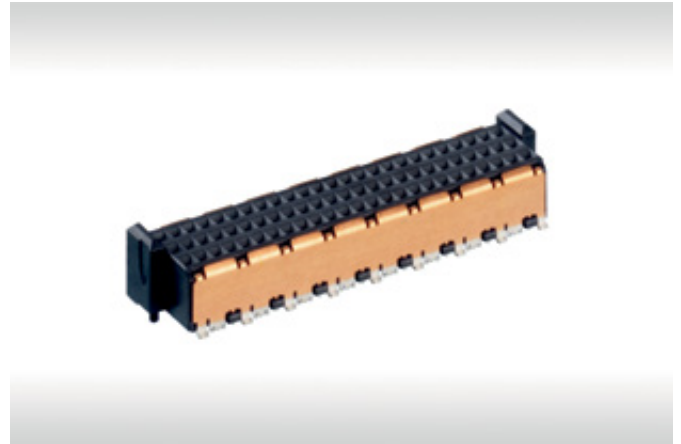

## Maßzeichnungen | 50-polige Variante

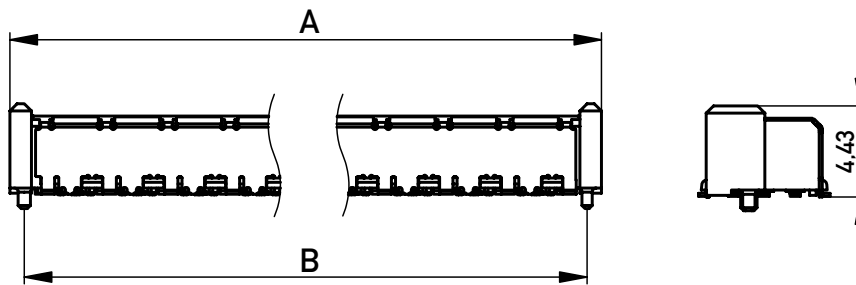

Polzahl	A	B
75	27,40	26,00

Alle Maße in mm.

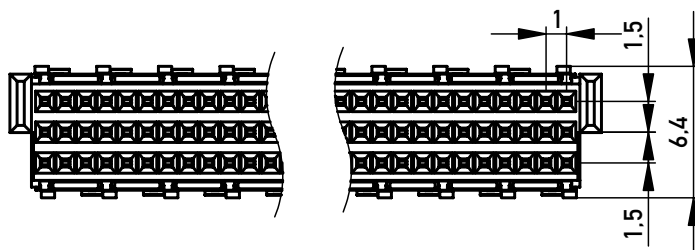

## Layoutvorschlag

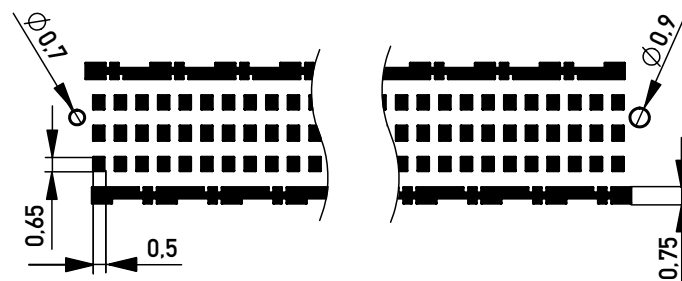

# BLIND-MATE EMV VERBESSERT, GERADE MESSERLEISTE

## Produktspezifikation

- Gerade, 3-reihig
- 75-polig
- Blind-Mate Design
- Datenraten bis zu 25 Gbit/s
- EMV verbesserte Schirmung
- Schirmkontakte mit SMT-Anschluss
- Bauhöhen: 1 mm
- Gurtverpackung
- verfügbare Teilenummern finden Sie auf unserer Website

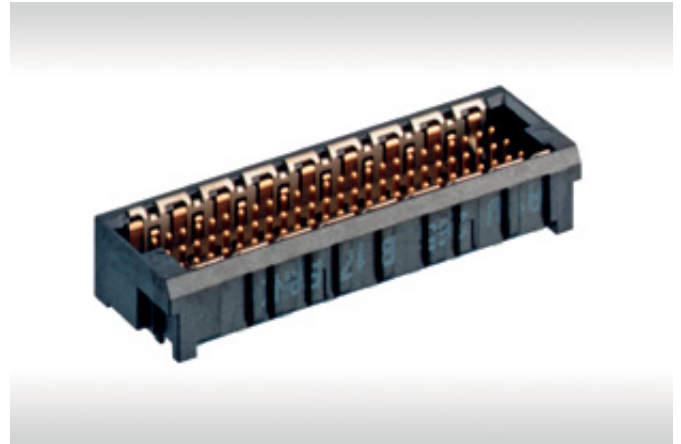

## Maßzeichnungen | 50-polige Variante

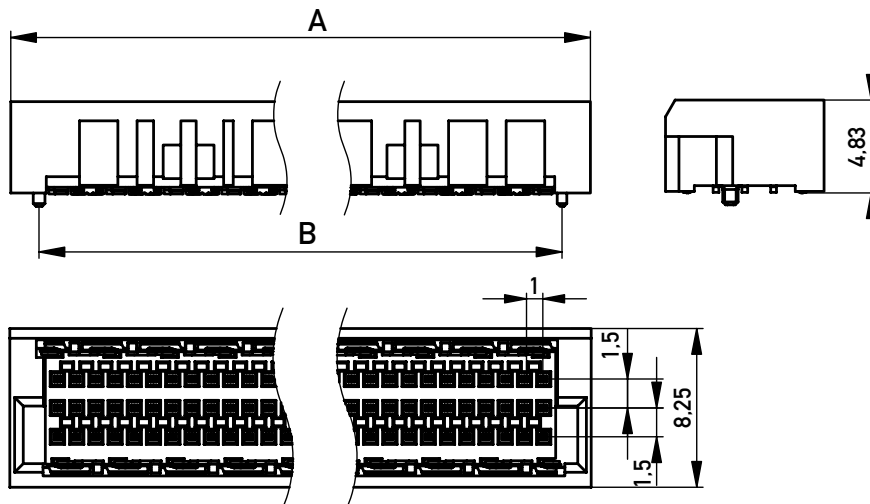

Polzahl	A	B
75	28,95	26,00

Alle Maße in mm.

## Layoutvorschlag

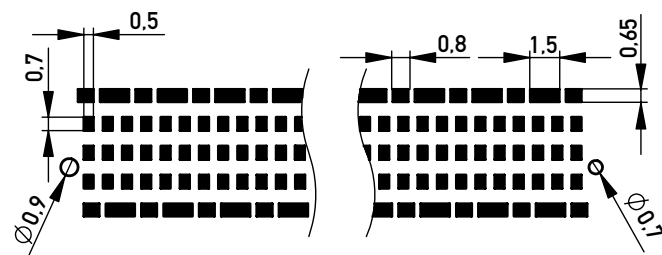

# STANDARD, GERADE FEDERLEISTE

## Produktspezifikation

- Open Pin Field Array
- Gerade, 7-reihig
- Datenraten bis zu 25 Gbit/s
- Standard Schirmung
- Schirmkontakte mit SMT- oder THR-Anschluss
- Bauhöhen: 4 mm
- Gurtverpackung
- verfügbare Teilenummern finden Sie auf unserer Website

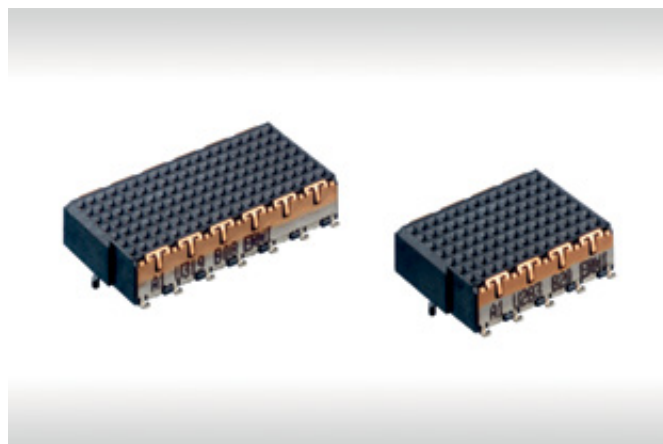

## Maßzeichnungen | 50-polige Variante

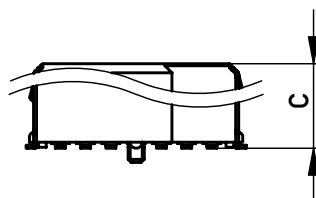
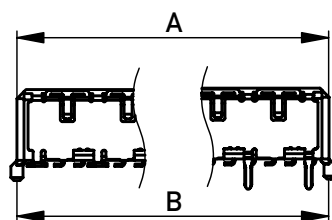

Steckhöhe	C
4 mm	3,80

Polzahl	A	B
91	14,00	14,00
133	20,00	20,00

Alle Maße in mm.

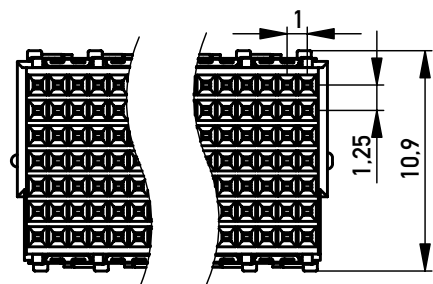

## Layoutvorschlag

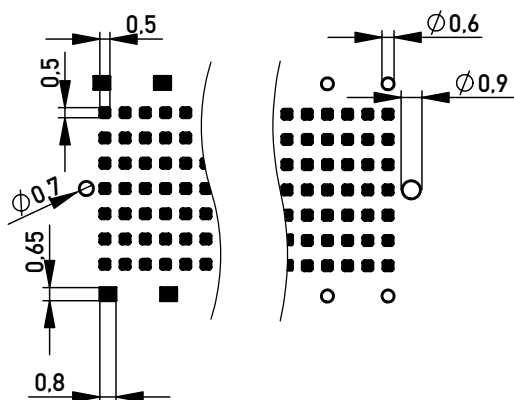

# BLIND-MATE, GERADE FEDERLEISTE

## Produktspezifikation

- Open Pin Field Array
- Gerade, 7-reihig
- Blind-Mate Design
- Datenraten bis zu 25 Gbit/s
- Standard Schirmung
- Schirmkontakte mit SMT- oder THR-Anschluss
- Bauhöhen: 4, 6 mm
- Gurtverpackung
- verfügbare Teilenummern finden Sie auf unserer Website

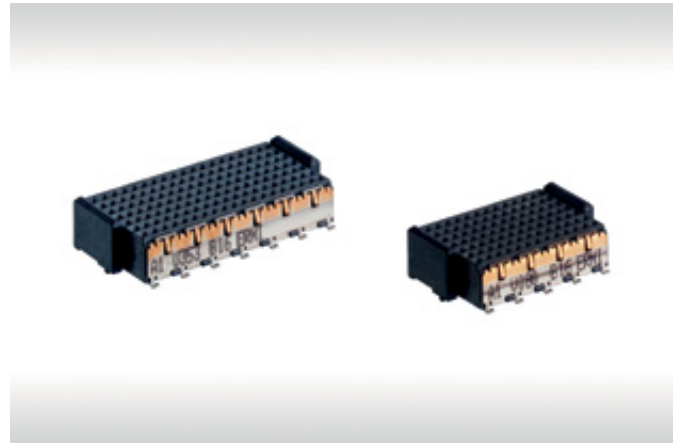

## Maßzeichnungen | 50-polige Variante

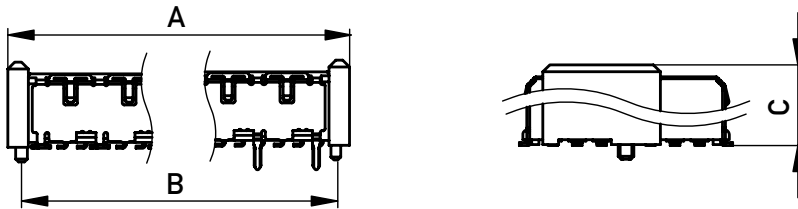

Steckhöhe	C
4 mm	4,40
6 mm	6,40

Polzahl	A	B
91	15,40	14,00
133	21,40	20,00

Alle Maße in mm.

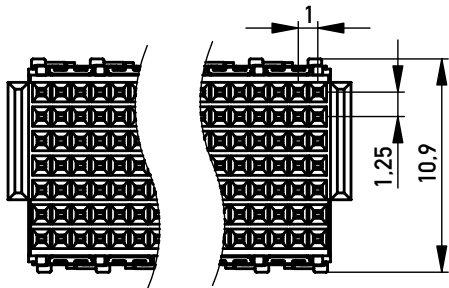

## Layoutvorschlag

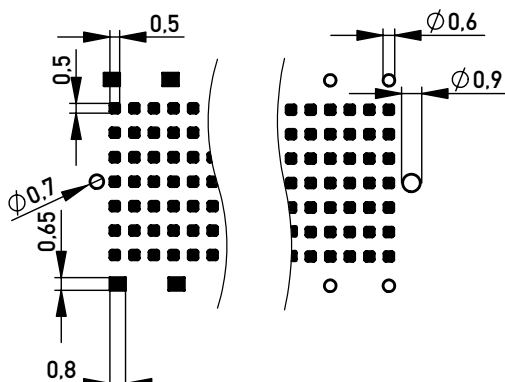

# BLIND-MATE EMV VERBESSERT, GERADE FEDERLEISTE

## Produktspezifikation

- Open Pin Field Array
- Gerade, 7-reihig
- Blind-Mate Design
- Datenraten bis zu 25 Gbit/s
- EMV verbesserte Schirmung
- Schirmkontakte mit SMT-Anschluss
- Bauhöhen: 6, 8 mm
- Gurtverpackung
- verfügbare Teilenummern finden Sie auf unserer Website

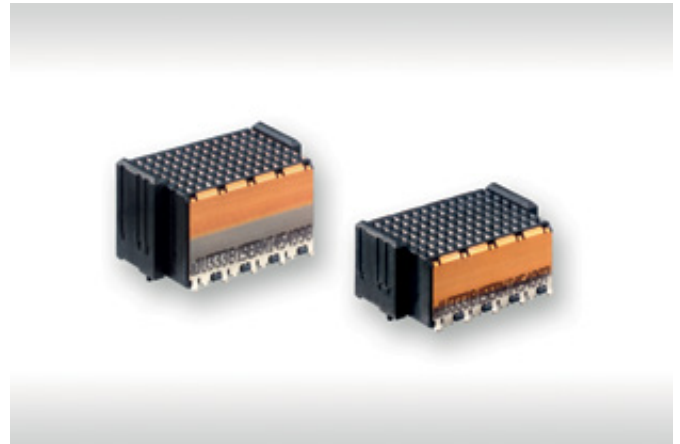

## Maßzeichnungen | 50-polige Variante

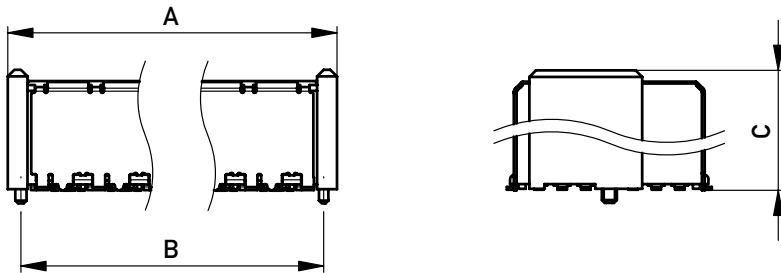

Steckhöhe	C
6 mm	6,40
8 mm	8,40

Polzahl	A	B
91	15,40	14,00
133	21,40	20,00

Alle Maße in mm.

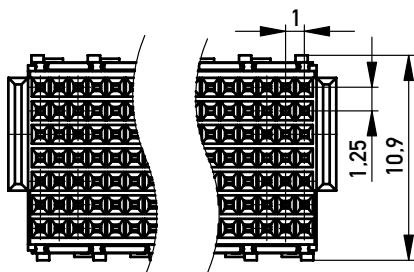

## Layoutvorschlag

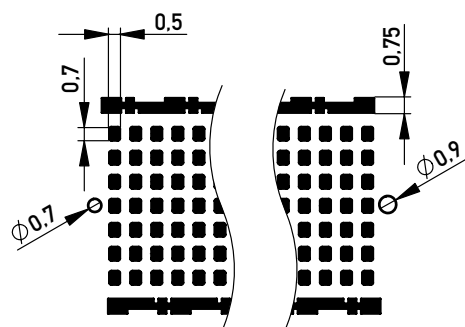



# STANDARD, GERADE MESSERLEISTE

## Produktspezifikation

- Open Pin Field Array
- Gerade, 7-reihig
- Datenraten bis zu 25 Gbit/s
- Standard Schirmung
- Schirmkontakte mit SMT- oder THR-Anschluss
- Bauhöhen: 1 mm
- Gurtverpackung
- verfügbare Teilenummern finden Sie auf unserer Website

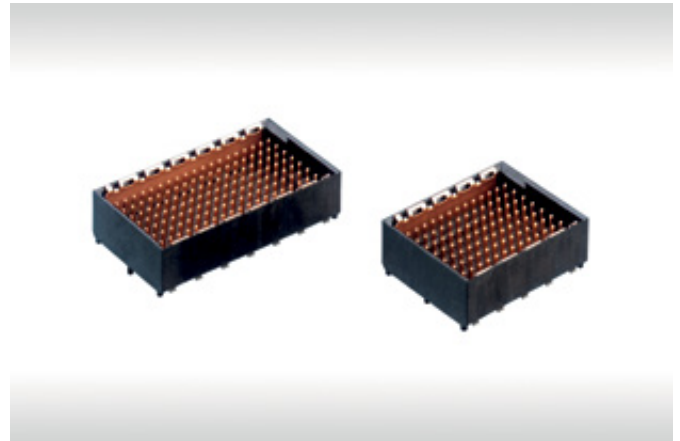

## Maßzeichnungen | 50-polige Variante

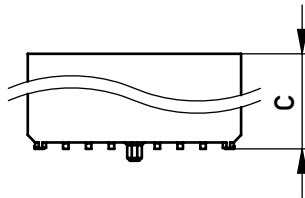
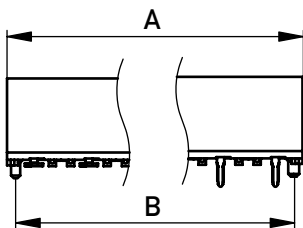

Steckhöhe	C
1 mm	4,80

Polzahl	A	B
91	14,95	14,00
133	20,95	20,00

Alle Maße in mm.

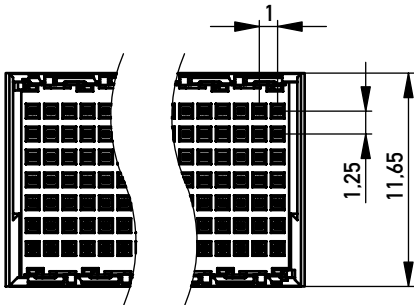

## Layoutvorschlag

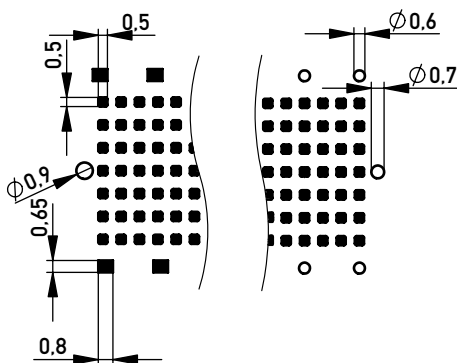

# BLIND-MATE, GERADE MESSERLEISTE

## Produktspezifikation

- Open Pin Field Array
- Gerade, 7-reihig
- Blind-Mate Design
- Datenraten bis zu 25 Gbit/s
- Standard Schirmung
- Schirmkontakte mit SMT- oder THR-Anschluss
- Bauhöhen: 1, 2 mm
- Gurtverpackung
- verfügbare Teilenummern finden Sie auf unserer Website



## Maßzeichnungen | 50-polige Variante

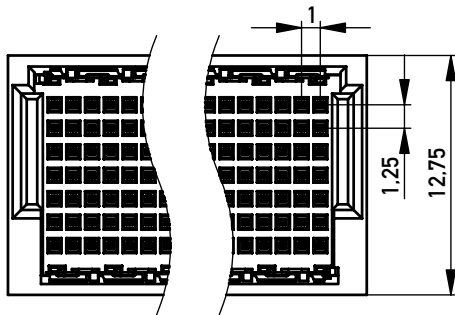
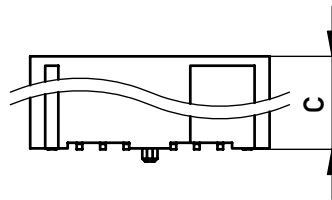
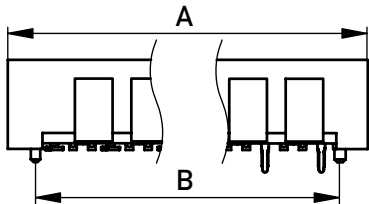

Steckhöhe	C
1 mm	4,80
2 mm	5,80

Polzahl	A	B
91	16,95	14,00
133	22,95	20,00

Alle Maße in mm.

## Layoutvorschlag

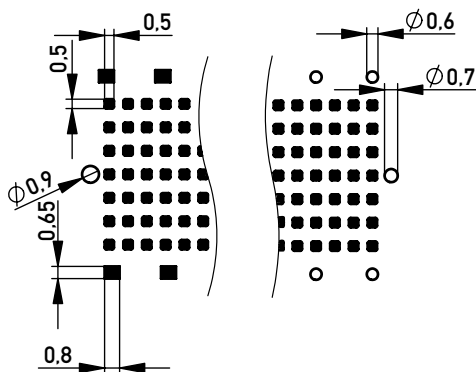

# BLIND-MATE EMV VERBESSERT, GERADE MESSERLEISTE

## Produktspezifikation

- Open Pin Field Array
- Gerade, 7-reihig
- Blind-Mate Design
- Datenraten bis zu 25 Gbit/s
- EMV verbesserte Schirmung
- Schirmkontakte mit SMT-Anschluss
- Bauhöhen: 1, 2 mm
- Gurtverpackung
- verfügbare Teilenummern finden Sie auf unserer Website



## Maßzeichnungen | 50-polige Variante

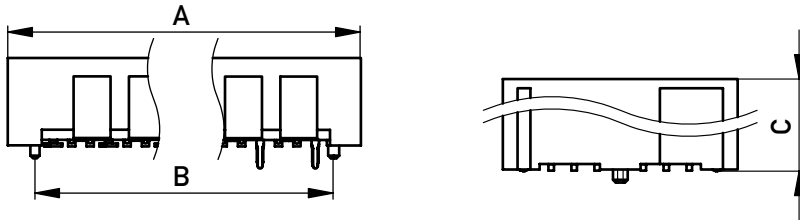

Steckhöhe	C
1 mm	4,80
2 mm	5,80

Polzahl	A	B
91	16,95	14,00
133	22,95	20,00

Alle Maße in mm.

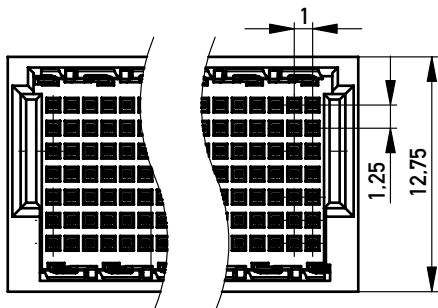

## Layoutvorschlag

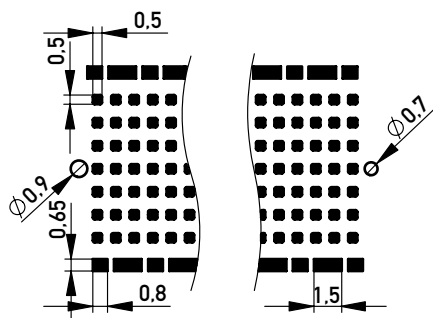

---

## Verbinden Sie sich mit uns

Wir machen es Ihnen leicht, sich mit unseren Experten in Verbindung zu setzen, und sind jederzeit bereit, Sie bei allen Fragen zu unterstützen.

Besuchen Sie [www.te.com/support](http://www.te.com/support), um mit einem Produktspezialisten zu sprechen.

---

### te.com

2023 TE Connectivity Ltd. Unternehmensgruppe. Alle Rechte vorbehalten.

TE Connectivity, TE connectivity (Logo), ERNI, MicroSpeed und Every Connection Counts sind Handelsmarken, die sich im Besitz der TE Connectivity Ltd. Unternehmensgruppe befinden oder von dieser lizenziert werden. Alle anderen hierin erscheinenden Logos, Produkte und/oder Firmennamen können Marken ihrer jeweiligen Eigentümer sein.

Die hierin enthaltenen Informationen, einschließlich Zeichnungen, Illustrationen und Schemata, die nur zur Veranschaulichung bestimmt sind, gelten als zuverlässig. TE Connectivity übernimmt jedoch keine Gewähr für ihre Richtigkeit oder Vollständigkeit und lehnt jede Haftung im Zusammenhang mit ihrer Nutzung ab. Die Verpflichtungen von TE Connectivity beschränken sich auf die Angaben in den Allgemeinen Verkaufsbedingungen von TE Connectivity für dieses Produkt und TE Connectivity haftet in keinem Fall für zufällige, indirekte oder Folgeschäden, die sich aus dem Verkauf, Weiterverkauf, der Verwendung oder dem Missbrauch des Produkts ergeben. Benutzer von Produkten von TE Connectivity sollten durch eine selbst durchgeführte Bewertung bestimmen, ob jedes dieser Produkte für die jeweils vorgesehene Anwendung geeignet ist.

JS 10/23 Original

### CATALOG

TE Connectivity

ERNI Deutschland GmbH  
Ein Unternehmen der TE Connectivity Ltd.  
Unternehmensgruppe  
Seestraße 9  
73099 Adelberg  
Germany

Tel +49 7166 50-0  
[www.te.com](http://www.te.com)